

PREISLISTE – KURZFASSUNG

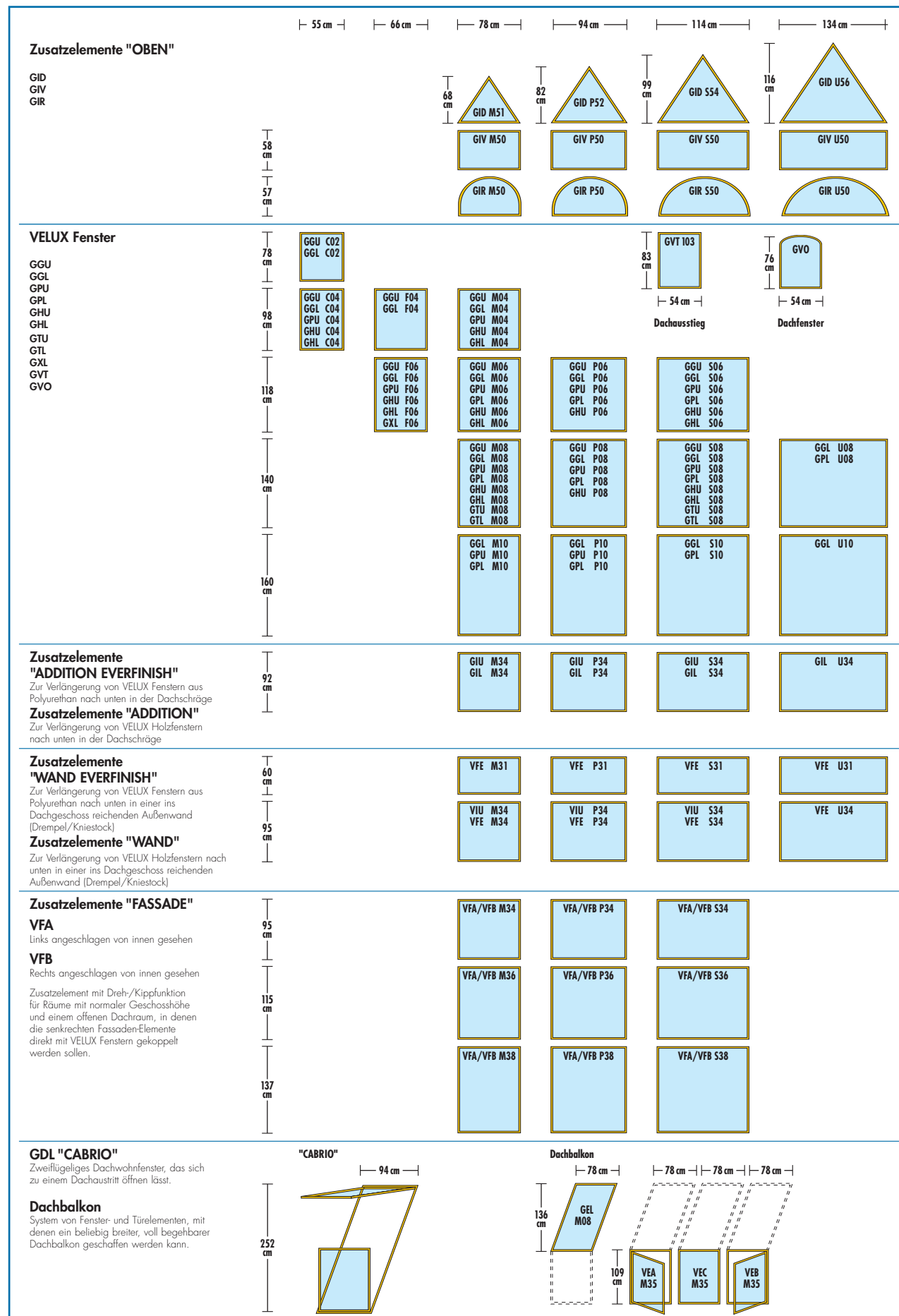

Stand 1. 4. 2004



2 Dieses Raster gibt Ihnen eine Übersicht zu den Standardgrößen, damit Sie den Einbau von VELUX Dachwohnfenstern problemlos planen können.

INHALTSVERZEICHNIS

DACHWOHNFENSTER	SEITE 4-12
<ul style="list-style-type: none"> • GGU "FAVORIT EVERFINISH" • GGL "FAVORIT" • GGL "FAVORIT ENERGY" • Elektro-Komfort-Fenster GGU/GGL INTEGRA • Systemlösungen "LICHTBAND", "ZWILLING", "QUARTETT", "OPEN AIR" • GPU "PANORAMA EVERFINISH" • GPL "PANORAMA" • GHU • GHL • GTU Wohn- und Ausstiegsfenster • GTL Wohn- und Ausstiegsfenster • GXL Wohn- und Ausstiegsfenster • GVT 103 Dachausstieg • GGL/GPL "CLASSIC" Dachwohnfenster für Altbauanierung • GVO Dachfenster • GDL "CABRIO" • Dachbalkon • Zusatzelemente • Austauschfenster VL, VU und VKU 	
SOLARKOLLEKTOREN	SEITE 13
EINDECKKRAHMEN	SEITE 14-21
<ul style="list-style-type: none"> • Eindeckrahmen • Zwilling-Eindeckrahmen • Kombi-Eindeckrahmen • Aufkeilrahmen 	
DÄMM- UND ANSCHLUSSPRODUKTE	SEITE 20-21
INNENFUTTER	SEITE 22-23
ROLLLÄDEN	SEITE 24-27
DEKORATION UND SONNENSCHUTZ	SEITE 28-43
<ul style="list-style-type: none"> • Falstores • Verdunklungs-Rollos • Batterie-Verdunklungs-Rollos • Doppel-Sets • Komfort-Rollos • Batterie-Komfort-Rollos • Rollos • Jalousetten • Gardinen-Nähsets • Insektenschutz-Rollos • Markisen 	
NACHTRÄGLICHE ELEKTRIFIZIERUNG, PFLEGE UND SICHERHEIT	SEITE 44-45
MANUELLES BEDIENUNGS-ZUBEHÖR	SEITE 46-47

DACHWOHNFENSTER



GGU "FAVORIT EVERFINISH"
Schwingfenster mit Holzkern und nahtloser Kunststoff-Umhüllung aus Polyurethan.

Alle Preise sind unverbindliche Preisempfehlungen in EURO
fett = ohne Mehrwertsteuer, mager = einschließlich 16% MwSt.
(gerundet auf volle EURO).

GRÖSSENBEZEICHNUNG DER FENSTER Blendrahmen-Außenmaße der Fenster in cm	Lieferzeit in AT	C02		C04		F04		F06		M04		M06		M08		M10		P06		P08		P10		S06		S08		S10		U08		U10	
		55x78	55x98	66x98	66x118	78x98	78x118	78x140	78x160	94x118	94x140	94x160	114x118	114x140	114x160	134x140	134x160																
GGU 0060 5-STAR Aluminium, einbrennlackiert, grau	5	300,00	315,00	344,00	374,00	370,00	422,00	469,00		481,00	532,00	548,00	619,00																				
GGU 0059 THERMO-STAR Aluminium, einbrennlackiert, grau	5	224,00	235,00	252,00	271,00	271,00	301,00	328,00		337,00	364,00	377,00	413,00																				
GGU 0034 Ornament THERMO-STAR Aluminium, einbrennlackiert, grau	5	264,00	266,00	290,00	315,00	310,00	354,00	381,00		394,00	434,00	452,00	495,00																				

ZUGELASSENER DACHNEIGUNGSBEREICH:
15° bis 90°
je nach Wahl der Eindeckrahmen

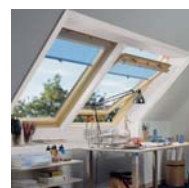

GGL "FAVORIT"
Schwingfenster aus Kiefer natur, endlackiert.

GGL 3060 5-STAR Aluminium, einbrennlackiert, grau	5	253,00	279,00	310,00	350,00	336,00	381,00	416,00	479,00	440,00	492,00	541,00	488,00	558,00	617,00	617,00	688,00																
GGL 3059 THERMO-STAR Aluminium, einbrennlackiert, grau	5	185,00	202,00	221,00	244,00	235,00	262,00	283,00	324,00	297,00	327,00	359,00	327,00	363,00	398,00	389,00	452,00																
GGL 3062 Schallschutz-Klasse 4 Aluminium, einbrennlackiert, grau	5		568,00	620,00	666,00	671,00	722,00	778,00	857,00	788,00	857,00	936,00	870,00	960,00																			

ZUGELASSENER DACHNEIGUNGSBEREICH:
15° bis 90°
je nach Wahl der Eindeckrahmen

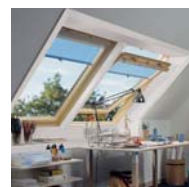

GGL "FAVORIT ENERGY"
Hochwärmege-dämmtes Schwingfenster aus Kiefer natur, endlackiert. Passivhaus tauglich.

GGL 3064 "FAVORIT ENERGY" Aluminium, einbrennlackiert, grau	25		568,00	620,00	666,00	671,00	722,00	778,00		788,00	857,00	870,00																					
---	----	--	--------	--------	--------	--------	--------	--------	--	--------	--------	--------	--	--	--	--	--	--	--	--	--	--	--	--	--	--	--	--	--	--	--	--	--

ZUGELASSENER DACHNEIGUNGSBEREICH:
15° bis 90°
je nach Wahl der Eindeckrahmen

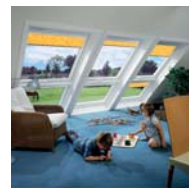

GPU "PANORAMA EVERFINISH"
Klapp-Schwing-Fenster mit Holzkern und nahtloser Kunststoff-Umhüllung aus Polyurethan.

GPU 0060 5-STAR Aluminium, einbrennlackiert, grau	5	445,00	516,00		496,00	529,00	546,00	608,00	685,00	613,00	671,00	755,00	702,00	765,00																			
GPU 0059 THERMO-STAR Aluminium, einbrennlackiert, grau	5	353,00	409,00		393,00	419,00	424,00	464,00	522,00	464,00	500,00	553,00	532,00	563,00																			
GPU 0034 Ornament THERMO-STAR Aluminium, einbrennlackiert, grau	5	399,00	463,00		433,00	474,00	478,00	519,00	583,00	526,00	568,00	621,00	603,00	649,00																			

ZUGELASSENER DACHNEIGUNGSBEREICH:
15° bis 55°
je nach Wahl der Eindeckrahmen

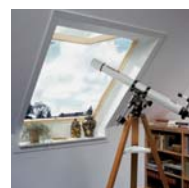

GPL "PANORAMA"
Klapp-Schwing-Fenster aus Kiefer natur, endlackiert.

GPL 3060 5-STAR Aluminium, einbrennlackiert, grau	5						509,00	563,00	623,00	573,00	635,00	695,00	650,00	712,00	771,00	784,00																	
GPL 3059 THERMO-STAR Aluminium, einbrennlackiert, grau	5						390,00	428,00	471,00	435,00	464,00	506,00	483,00	516,00	546,00	555,00																	

ZUGELASSENER DACHNEIGUNGSBEREICH:
15° bis 55°
je nach Wahl der Eindeckrahmen

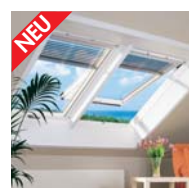

GHU
Klapp-Schwing-Fenster wie GPU aus Polyurethan, nur mit 30°-Öffnungswinkel.

GHU 0059 THERMO-STAR Aluminium, einbrennlackiert, grau	5	283,00	328,00		324,00	315,00	347,00	377,00		384,00	411,00		436,00	465,00																			
--	---	--------	--------	--	--------	--------	--------	--------	--	--------	--------	--	--------	--------	--	--	--	--	--	--	--	--	--	--	--	--	--	--	--	--	--	--	--

ZUGELASSENER DACHNEIGUNGSBEREICH:
15° bis 55°
je nach Wahl der Eindeckrahmen



GHL
Klapp-Schwing-Fenster wie GPL, nur mit 30°-Öffnungswinkel.

GHL 3060 5-STAR Aluminium, einbrennlackiert, grau	5	361,00	419,00		431,00	403,00																											
GHL 3059 THERMO-STAR Aluminium, einbrennlackiert, grau	5	286,00	332,00		330,00	293,00	335,00	349,00					402,00	441,00																			

ZUGELASSENER DACHNEIGUNGSBEREICH:
15° bis 55°
je nach Wahl der Eindeckrahmen

BBX 0000 VELUX Dampfspererschürze	5	22,00	22,00	22,00	22,00	22,00	22,00	22,00	22,00	22,00	22,00	22,00	22,00	22,00	22,00	22,00	22,00	22,00	22,00	22,00	22,00	22,00	22,00	22,00	22,00	22,00	22,00	22,00	22,00	22,00	22,00	22,00	22,00
BDX 2000¹⁾ VELUX Dämm- und Anschluss-Set für einzelne Fenster; Dämmrahmen und Wasserableitrinne, mit Anschlusschürze	5	48,00	48,00	49,00	49,00	50,00	52,00	52,00	53,00	53,00	54,00	55,00	56,00	56,00	57,00	58,00	60,00	60,00	61,00	61,00	63,00	64,00	65,00	65,00	66,00	67,00	70,00						

¹⁾ Für Fenster eingebaut mit Zwilling-Eindeckrahmen: BDX 2010, siehe Seite 20.

Wir liefern alle Fenster (außer GHU) auch mit Außenabdeckung aus Kupfer, Titanzink oder Alu Color in jedem RAL- oder NCS-Farbtönen. Siehe VELUX Katalog.

GGU UND GGL INTEGRA™ DIE ELEKTRO-KOMFORT-FENSTER



VELUX Elektro-Komfort-Fenster inklusive Steuerzentrale, elektrischem Fensteröffner, Regensensor und beiliegender Fernbedienung.

PRODUKTVORTEILE

- Jederzeit leichtes Nachrüsten von bis zu 2 weiteren Elektroprodukten (Dekorations- und Sonnenschutzprodukten oder Rollläden) möglich.
- Gewohnt leichter Fenstereinbau.
- Nach dem Einbau des Fensters muss das Kabel nur noch an 230V angeschlossen werden.

Alle Preise sind unverbindliche Preisempfehlungen inkl. Montagegebühren in EURO
fett = ohne Mehrwertsteuer, mager = einschließlich 16% MwSt. (gerundet auf volle EURO).

GRÖSSENBEZEICHNUNG DER FENSTER		Blendrahmen-Außenmaße der Fenster in cm		Lieferzeit in AT	C02	C04	F04	F06	M04	M06	M08	M10	P06	P08	P10	S06	S08	S10	U08	U10
GGU "FAVORIT INTEGRA EVERFINISH"																				
GGU 006020	5-STAR, Aluminium, einbrennlackiert, grau, mit Steuerzentrale + Fenstermotor WMG 520 51 + Regensensor WLA 510 51 + Fernbedienung WLR 100 50	10	656,00	671,00	701,00	732,00	728,00	781,00	828,00	841,00	894,00	908,00	982,00							
GGU 005920	THERMO-STAR, Aluminium, einbrennlackiert, grau, mit Steuerzentrale + Fenstermotor WMG 520 51 + Regensensor WLA 510 51 + Fernbedienung WLR 100 50	5	581,00	592,00	610,00	629,00	629,00	659,00	686,00	696,00	723,00	737,00	774,00							
GGL "FAVORIT INTEGRA"																				
GGL 306020	5-STAR, Aluminium, einbrennlackiert, grau, mit Steuerzentrale + Fenstermotor WMG 520 51 + Regensensor WLA 510 51 + Fernbedienung WLR 100 50	10	617,00	646,00	678,00	720,00	706,00	753,00	790,00	856,00	814,00	869,00	921,00	864,00	939,00	1001,00	1001,00	1075,00		
GGL 305920	THERMO-STAR, Aluminium, einbrennlackiert, grau, mit Steuerzentrale + Fenstermotor WMG 520 51 + Regensensor WLA 510 51 + Fernbedienung WLR 100 50	5	547,00	565,00	584,00	609,00	600,00	627,00	650,00	693,00	665,00	696,00	730,00	696,00	734,00	771,00	760,00	827,00		
BBX 0000	VELUX Dampfsperrschürze	5	22,00	22,00	22,00	22,00	22,00	22,00	22,00	22,00	22,00	22,00	22,00	22,00	22,00	22,00	22,00	22,00	22,00	22,00
BDX 2000¹⁾	VELUX Dämm- und Anschluss-Set für einzelne Fenster; Dämmrahmen und Wasserableitrinne, mit Anschlusschürze	5	48,00	48,00	49,00	49,00	50,00	52,00	52,00	53,00	53,00	54,00	55,00	56,00	56,00	57,00	58,00	60,00		

¹⁾ Für Fenster eingebaut mit Zwillings-Eindeckrahmen: BDX 2010, siehe Seite 20

ZUGELASSENER DACHNEIGUNGSBEREICH: 15° bis 90°
je nach Wahl der Eindeckrahmen

ZUGELASSENER DACHNEIGUNGSBEREICH: 15° bis 90°
je nach Wahl der Eindeckrahmen

SYSTEMLÖSUNG "LICHTBAND"

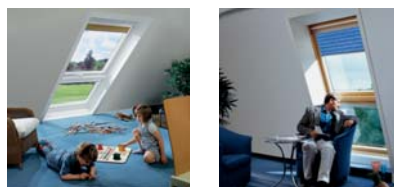

Die Systemlösung "LICHTBAND" schafft besseren Ausblick und mehr Lichtfläche vom Boden bis fast zur Decke bei Dächern mit durchgehender Dachschräge.

GRÖSSENBEZEICHNUNG DER FENSTER		Blendrahmen-Außenmaße der Einzelelem. in cm		Lieferzeit in AT	M06	M08	S06	S08		
GPU STOZ1	GPU + GIU EDZ, ETW + BDX	5	826,00	867,00	1020,00	1053,00	958,00	1006,00	1183,00	1221,00
GPL STOZ1	GPL + GIL EDZ, ETW + BDX	5	740,00	779,00	909,00	944,00	858,00	904,00	1054,00	1095,00

Andere Größen und Fensterkombinationen auch separat bestellbar.

ZUGELASSENER DACHNEIGUNGSBEREICH: 20° bis 55°.

SYSTEMLÖSUNG "ZWILLING"

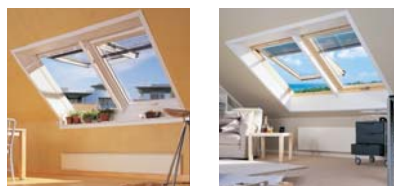

Mit der Systemlösung "ZWILLING" entsteht der Eindruck eines großzügigen, zusammengehörenden Fensterelements. Blendrahmen-Abstand 1,8 cm.

GRÖSSENBEZEICHNUNG DER FENSTER		Blendrahmen-Außenmaße der Einzelelem. in cm		Lieferzeit in AT	M06	M08	S06	S08		
GPU SBOZ1	2 GPU EBZ, EBY + BDX	5	1202,00	1292,00	1461,00	1532,00	1394,00	1499,00	1695,00	1777,00
GPL SBOZ1	2 GPL EBZ, EBY + BDX	5	1134,00	1220,00	1363,00	1438,00	1315,00	1415,00	1581,00	1668,00

Andere Größen und Fensterkombinationen auch separat bestellbar.

ZUGELASSENER DACHNEIGUNGSBEREICH: 20° bis 55°
Wechselabstand max. 200 cm

SYSTEMLÖSUNG "QUARTETT"

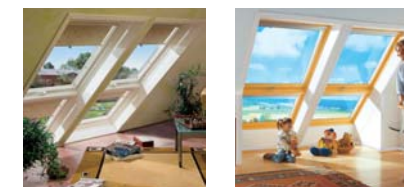

Die Systemlösung "QUARTETT" schafft durch den Einbau mit dem Kombi-Eindeckrahmen nebeneinander einen Ausblick vom Boden bis fast zur Decke. Außerdem bietet diese Fensterkombination größtmöglichen Lichteinfall bei Dächern mit durchgehender Dachschräge.

GRÖSSENBEZEICHNUNG DER FENSTER		Blendrahmen-Außenmaße der Einzelelem. in cm		Lieferzeit in AT	M06	M08	S06	S08		
GPU SKOZ2	2 GPU, 2 GIU, EKZ, ETW, ETX, BDX, Blendrahmen-Abstand 12 cm	5	1715,00	1799,00	2113,00	2183,00	1989,00	2087,00	2451,00	2532,00
GPL SKOZ2	2 GPL, 2 GIL, EKZ, ETW, ETX, BDX, Blendrahmen-Abstand 12 cm	5	1543,00	1623,00	1891,00	1965,00	1790,00	1883,00	2194,00	2279,00

Andere Größen und Fensterkombinationen auch separat bestellbar.

ZUGELASSENER DACHNEIGUNGSBEREICH: 20° bis 55°.

HINWEIS

Bestellnummer für einen lichten Blendrahmen-Abstand von 12 cm siehe Preistabelle. Bei Bestellungen für lichte Blendrahmen-Abstände von 10 cm, 14 cm oder 16 cm bitte folgende Bestellnummern angeben (bei identischen Preisen):
GPU/GPL SKOZ1 = 10 cm, GPU/GPL SKOZ3 = 14 cm, GPU/GPL SKOZ4 = 16 cm

SYSTEMLÖSUNG "OPEN AIR"

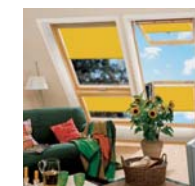

Die Systemlösung "OPEN AIR" schafft mit GDL "CABRIO" nicht nur einen kleinen Austritt ins Freie, sondern ist durch die Kombination mit GPL und GIL eine überzeugende Lösung für mehr Ausblick, Licht und Lebensqualität.

GRÖSSENBEZEICHNUNG DER FENSTER		Blendrahmen-Außenmaße der Einzelelem. in cm		Lieferzeit in AT	P19
GDL SKOZ2	GDL P19, GPL P10, GIL P34, EKZ, ETW, ETX, BDX, Blendrahmen-Abstand 12 cm	5	2932,00		3401,00

ZUGELASSENER DACHNEIGUNGSBEREICH: 35° bis 53°.

HINWEIS

Bestellnummer für einen lichten Blendrahmen-Abstand von 12 cm siehe Preistabelle. Bei Bestellungen für lichte Blendrahmen-Abstände von 10 cm, 14 cm oder 16 cm bitte folgende Bestellnummern angeben (bei identischen Preisen): GDL SKOZ1 = 10 cm, GDL SKOZ3 = 14 cm, GDL SKOZ4 = 16 cm

WOHN- UND AUSSTIEGSFENSTER



ZUGELASSENER DACHNEIGUNGSBEREICH:
20° bis 65°

GTU WOHN- UND AUSSTIEGSFENSTER IN EINEM. MIT ÖFFNUNGS-AUTOMATIK
Holzkern mit nahtloser Kunststoff-Umhüllung aus Polyurethan.

Alle Preise sind unverbindliche Preisempfehlungen in EURO fett = ohne Mehrwertsteuer, mager = einschließlich 16% MwSt. (gerundet auf volle EURO).

GRÖSSENBEZEICHNUNG DER FENSTER		Blendrahmen-Außenmaße der Fenster in cm		
		F06	M08	S08
GTU 0060	5-STAR Aluminium, einbrennlackiert, grau	5	692,00	829,00
GTU 0059	THERMO-STAR Aluminium, einbrennlackiert, grau	5	571,00	651,00



ZUGELASSENER DACHNEIGUNGSBEREICH:
20° bis 65°

GTL WOHN- UND AUSSTIEGSFENSTER IN EINEM. MIT ÖFFNUNGS-AUTOMATIK
Kiefer natur, endlackiert.

GTL 3060	5-STAR Aluminium, einbrennlackiert, grau	5	672,00	810,00
GTL 3059	THERMO-STAR Aluminium, einbrennlackiert, grau	5	536,00	608,00



ZUGELASSENER DACHNEIGUNGSBEREICH:
15° bis 85°

GXL WOHN- UND AUSSTIEGSFENSTER MIT TÜRFUNKTION
Kiefer natur, endlackiert.

GXL 3059	THERMO-STAR Aluminium, einbrennlackiert, grau	5	341,00		
BBX 0000	VELUX Dampfsperrschürze	5	22,00	22,00	22,00
BDX 2000	VELUX Dämm- und Anschluss-Set für einzelne Fenster; Dämmrahmen und Wasserableitrinne, mit Anschlusschürze	5	49,00	52,00	56,00

AUSTAUSCHFENSTER



AUSTAUSCH-FENSTER
Schwingfenster VL aus Kiefer natur, endlackiert, Schwingfenster VU, Holzkern mit nahtloser Kunststoff-Umhüllung aus Polyurethan, weiß, oder Klapp-Schwing-Fenster VKU, Material wie VU.

AUSTAUSCH-FENSTER
Schwingfenster VL aus Kiefer natur, endlackiert, Schwingfenster VU, Holzkern mit nahtloser Kunststoff-Umhüllung aus Polyurethan, weiß, oder Klapp-Schwing-Fenster VKU, Material wie VU.

	Lieferzeit in AT	ALTE FENSTERGRÖSSE					BENÖTIGTES AUSTAUSCHFENSTER									
		021	023	033	035	043	045	047	065	067	085	087	089	107	109	
VL 3059	5/25*	241,00	271,00	290,00	339,00	304,00	344,00	379,00	383,00	418,00	423,00	453,00	488,00	488,00	527,00	
VU 0059	5	262,00	303,00		312,00		386,00	422,00		476,00	502,00					
VKU 0059	5						490,00	556,00		580,00	666,00					

* Bei VL 3059 in den Größen Y35, Y65, Y67, Y89 und Y99 beträgt die Lieferzeit 25 AT.

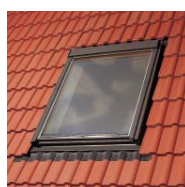

E_ EINDECK-RAHMEN
Zum Einbau einzelner VL, VU und VKU Austauschfenster.

EINDECKRAHMEN																
EZ 0000	"Ziegel" Aluminium, einbrennlackiert, grau	5	47,00	54,00	56,00	59,00	58,00	61,00	63,00	65,00	67,00	69,00	72,00	79,00	79,00	82,00
ES 0000	"Schiefer Stehfalz" Aluminium, einbrennlackiert, grau	5	47,00	54,00	56,00	59,00	58,00	61,00	63,00	65,00	67,00	69,00	72,00	79,00	79,00	82,00

Auf Wunsch liefern wir Fenster und Eindeckrahmen auch aus Kupfer. Siehe VELUX Katalog.

DACHFENSTER FÜR BESONDERE ZWECKE

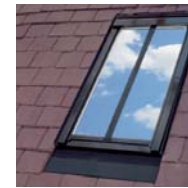

ZUGELASSENER DACHNEIGUNGSBEREICH:
GGL: 15° bis 90°
GPL: 15° bis 55°

GGL/GPL "CLASSIC"
Schwing- bzw. Klapp-Schwing-Fenster, Kiefer natur. Für beheizte Dachwohnräume bei Altbau-sanierung.

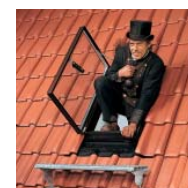

ZUGELASSENER DACHNEIGUNGSBEREICH:
20° bis 65°

GVT 103 DACHAUSSTIEG
Isolierverglaster Dachausstieg aus Polyurethan. Für nicht beheizte Dachräume.



ZUGELASSENER DACHNEIGUNGSBEREICH:
20° bis 60°

GVO DACHFENSTER
Wärmege-dämmtes Rundbogenfenster aus Polyurethan zur Altbau-sanierung. Für nicht beheizte Dachräume.

Alle Preise sind unverbindliche Preisempfehlungen in EURO fett = ohne Mehrwertsteuer, mager = einschließlich 16% MwSt. (gerundet auf volle EURO).

GRÖSSENBEZEICHNUNG DER FENSTER		Blendrahmen-Außenmaße der Fenster in cm		
		C04	F06	M08
GGL 3573H	Schwingfenster Aluminium, schwarz lackiert, RAL 9005	5	282,00	347,00
GPL 3573H	Klapp-Schwing-Fenster Aluminium, schwarz lackiert, RAL 9005	25		577,00

EDH 0500	Eindeckrahmen "Ziegel" bis 9,5 cm Profilhöhe, Aluminium, schwarz lackiert, RAL 9005	5	55,00	62,00	66,00
EDN 0500	Eindeckrahmen "Schiefer Schichtstück" bis 1,6 cm (2x 0,8 cm) Höhe, Aluminium, schwarz lackiert, RAL 9005	5	72,00	81,00	87,00

GRÖSSENBEZEICHNUNG DER FENSTER		Blendrahmen-Außenmaße der Fenster in cm		
		103	GVO	
GVT 0000	Schwarz* Isolierverglaster	5	173,00	
GVT 0059	Schwarz* Wärmege-dämmt	5	199,00	
GVT 7759	Ziegelrot** Wärmege-dämmt	5	216,00	
GVT 2059	Innen weiß lackiert***, NCS S0500-N, RAL 9003, wärmege-dämmt	5	216,00	

LST 2002	Innenfutter für Dachdicken: 12,5-30 cm Weiß mit integrierten weiß folierten Abdeckleisten	5	74,00		
RLT	Rollo, uni durchscheinend, 1086 Beige, 9050 Blau	5	23,00		

Blendrahmen
* Polyurethan, schwarz durchgefärbt NCS S 8505-B20 G, RAL 9011
** Polyurethan, ziegelrot durchgefärbt NCS S 3848-Y60R, RAL 8023
*** Polyurethan, innen weiß lackiert NCS S 0500-N, RAL 9003

GVO 0059Z	Schwarz*, wärmege-dämmt inkl. montiertem Netz-Rollo, schwarz	5		270,00	
-----------	--	---	--	--------	--

ZUGELASSENER DACHNEIGUNGSBEREICH:
VL/VU: 20° bis 85°
VKU: 20° bis 55°

ZUSATZELEMENTE UNTEN UND OBEN



VIU "WAND EVERFINISH"

Feststehendes Zusatzelement mit Holzkern und nahtloser

Kunststoff-Umhüllung aus Polyurethan. Zur Verlängerung von VELUX Kunststoff-Fenstern nach unten bei einer ins Dachgeschoss reichenden Außenmauer (Drempel/Kniestock).

Alle Preise sind unverbindliche Preisempfehlungen in EURO
fett = ohne Mehrwertsteuer, mager = einschließlich 16% MwSt.
(gerundet auf volle EURO).

GRÖSSENBEZEICHNUNG DER FENSTER		Lieferzeit in AT	Blendrahmen-Außenmaße der Fenster in cm		
			VIU M34	VIU P34	VIU S34
VIU 0060	5-STAR Aluminium, einbrennlackiert, grau	5	499,00 579,00	542,00 629,00	582,00 675,00
	THERMO-STAR Aluminium, einbrennlackiert, grau	5	448,00 520,00	488,00 566,00	524,00 608,00



VFE "WAND"

Zusatzelement mit Kippfunktion aus Kiefer natur, endlackiert. Zur Verlängerung von

VELUX Holzfenstern nach unten bei einer ins Dachgeschoss reichenden Außenmauer (Drempel/Kniestock).

GRÖSSENBEZEICHNUNG DER FENSTER		Lieferzeit in AT	Blendrahmen-Außenmaße der Fenster in cm			
			VFE M31	VFE P31	VFE S31	VFE U31
VFE 3060	5-STAR Aluminium, einbrennlackiert, grau	5	356,00 413,00	407,00 472,00	456,00 529,00	515,00 597,00
	THERMO-STAR Aluminium, einbrennlackiert, grau	5	274,00 318,00	321,00 372,00	368,00 427,00	414,00 480,00

GRÖSSENBEZEICHNUNG DER FENSTER		Lieferzeit in AT	Blendrahmen-Außenmaße der Fenster in cm			
			VFE M34	VFE P34	VFE S34	VFE U34
VFE 3060	5-STAR Aluminium, einbrennlackiert, grau	5	453,00 525,00	503,00 583,00	560,00 650,00	616,00 715,00
	THERMO-STAR Aluminium, einbrennlackiert, grau	5	340,00 394,00	381,00 442,00	417,00 484,00	461,00 535,00



VFA/VFB "FASSADE"

Zusatzelement mit Dreh-/Kipp-Funktion aus Kiefer natur, endlackiert.

Für durchgehende Lichtbänder von der Fassade bis ins Dach. Anschlag für Dreh-Funktion: VFA: DIN links (von innen gesehen), VFB: DIN rechts (von innen gesehen).

GRÖSSENBEZEICHNUNG DER FENSTER		Lieferzeit in AT	Blendrahmen-Außenmaße der Fenster in cm		
			M34	M36	M38
VFA 3060	5-STAR Aluminium, einbrennlackiert, grau	25	685,00 795,00	758,00 879,00	816,00 947,00
	THERMO-STAR Aluminium, einbrennlackiert, grau	25	550,00 638,00	610,00 708,00	649,00 753,00
VFB 3060	5-STAR Aluminium, einbrennlackiert, grau	25	685,00 795,00	758,00 879,00	816,00 947,00
	THERMO-STAR Aluminium, einbrennlackiert, grau	25	550,00 638,00	610,00 708,00	649,00 753,00

GRÖSSENBEZEICHNUNG DER FENSTER		Lieferzeit in AT	Blendrahmen-Außenmaße der Fenster in cm		
			P34	P36	P38
VFA 3060	5-STAR Aluminium, einbrennlackiert, grau	25	747,00 867,00	832,00 965,00	902,00 1046,00
	THERMO-STAR Aluminium, einbrennlackiert, grau	25	595,00 690,00	655,00 760,00	698,00 810,00
VFB 3060	5-STAR Aluminium, einbrennlackiert, grau	25	747,00 867,00	832,00 965,00	902,00 1046,00
	THERMO-STAR Aluminium, einbrennlackiert, grau	25	595,00 690,00	655,00 760,00	698,00 810,00

GRÖSSENBEZEICHNUNG DER FENSTER		Lieferzeit in AT	Blendrahmen-Außenmaße der Fenster in cm		
			S34	S36	S38
VFA 3060	5-STAR Aluminium, einbrennlackiert, grau	25	826,00 958,00	911,00 1057,00	984,00 1141,00
	THERMO-STAR Aluminium, einbrennlackiert, grau	25	649,00 753,00	708,00 821,00	747,00 867,00
VFB 3060	5-STAR Aluminium, einbrennlackiert, grau	25	826,00 958,00	911,00 1057,00	984,00 1141,00
	THERMO-STAR Aluminium, einbrennlackiert, grau	25	649,00 753,00	708,00 821,00	747,00 867,00

ZUGELASSENER DACHNEIGUNGS-BEREICH:

VIU, VFE, VFA/VFB: 90° (15° bis 55° für das darüber liegende Fenster).

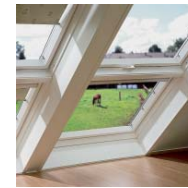

GIU "ADDITION EVERFINISH"

Feststehendes Zusatzelement mit Holzkern und nahtloser Kunst-

stoff-Umhüllung aus Polyurethan. Zur Verlängerung von VELUX Kunststoff-Fenstern nach unten in Dächern mit durchgehender Dachschräge.

GRÖSSENBEZEICHNUNG DER FENSTER		Lieferzeit in AT	Blendrahmen-Außenmaße der Fenster in cm		
			GIU M34	GIU P34	GIU S34
GIU 0060	5-STAR Aluminium, einbrennlackiert, grau	5	342,00 397,00	370,00 429,00	397,00 461,00
	THERMO-STAR Aluminium, einbrennlackiert, grau	5	263,00 305,00	305,00 354,00	339,00 393,00

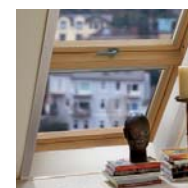

GIL "ADDITION"

Feststehendes Zusatzelement aus Kiefer natur, endlackiert. Zur Verlängerung von

VELUX Holzfenstern nach unten in Dächern mit durchgehender Dachschräge.

GRÖSSENBEZEICHNUNG DER FENSTER		Lieferzeit in AT	Blendrahmen-Außenmaße der Fenster in cm			
			GIL M34	GIL P34	GIL S34	GIL U34
GIL 3060	5-STAR Aluminium, einbrennlackiert, grau	5	289,00 335,00	329,00 382,00	375,00 435,00	421,00 488,00
	THERMO-STAR Aluminium, einbrennlackiert, grau	5	211,00 245,00	244,00 283,00	277,00 321,00	311,00 361,00

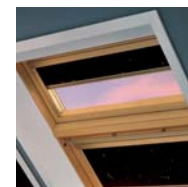

GIV "RECHTECK"

Feststehendes Zusatzelement aus Kiefer natur, endlackiert. Zur Ergänzung von

VELUX Holzfenstern nach oben.

GRÖSSENBEZEICHNUNG DER FENSTER		Lieferzeit in AT	Blendrahmen-Außenmaße der Fenster in cm			
			GIV M50	GIV P50	GIV S50	GIV U50
GIV 3060	5-STAR Aluminium, einbrennlackiert, grau	25	614,00 712,00	647,00 751,00	685,00 795,00	724,00 840,00
	THERMO-STAR Aluminium, einbrennlackiert, grau	25	567,00 658,00	595,00 690,00	628,00 728,00	656,00 761,00



GID "DREIECK"

Feststehendes Zusatzelement aus Kiefer natur, endlackiert. Zur Ergänzung von

VELUX Holzfenstern nach oben.

GRÖSSENBEZEICHNUNG DER FENSTER		Lieferzeit in AT	Blendrahmen-Außenmaße der Fenster in cm			
			GID M51	GID P52	GID S54	GID U56
GID 3060	5-STAR Aluminium, einbrennlackiert, grau	25	912,00 1058,00	1023,00 1187,00	1172,00 1360,00	1349,00 1565,00
	THERMO-STAR Aluminium, einbrennlackiert, grau	25	744,00 863,00	798,00 926,00	873,00 1013,00	954,00 1107,00



GIR "RUNDBOGEN"

Feststehendes Zusatzelement aus Kiefer natur, endlackiert. Zur

Ergänzung von VELUX Holzfenstern nach oben.

GRÖSSENBEZEICHNUNG DER FENSTER		Lieferzeit in AT	Blendrahmen-Außenmaße der Fenster in cm			
			GIR M50	GIR P50	GIR S50	GIR U50
GIR 3060	5-STAR Aluminium, einbrennlackiert, grau	25	994,00 1153,00	1071,00 1242,00	1145,00 1328,00	1224,00 1420,00
	THERMO-STAR Aluminium, einbrennlackiert, grau	25	891,00 1034,00	949,00 1101,00	1006,00 1167,00	1064,00 1234,00

ZUGELASSENE DACHNEIGUNGS-BEREICHE:

GIU/GIL: 15° bis 90°
je nach Wahl der Eindeckrahmen
GIV/GID/GIR: 20° bis 85°

Wir liefern alle Fenster auch mit Außenabdeckung aus Kupfer, Titanzink oder Alu Color in jedem RAL- oder NCS-Farbtönen. Siehe VELUX Katalog. Preise für VELUX Eindeckrahmen siehe VELUX Katalog.

GDL "CABRIO" UND DACHBALKON



GDL "CABRIO"
Zweiflügeliges Dachwohnfenster, das sich zu einem Dachaustritt öffnen lässt.

GRÖSSENBEZEICHNUNG DER FENSTER		Lieferzeit in AT	GDL P19	
Blendrahmen-Außenmaße der Fenster in cm			94x252	
3060	5-STAR Aluminium, einbrennlackiert, grau	5	2082,00	2415,00
3059	THERMO-STAR Aluminium, einbrennlackiert, grau	5	1811,00	2101,00

Das GDL "CABRIO" wird in 2 Packstücken geliefert: Oberteil inkl. Geländer (P1), Unterteil (P2).

ZUGELASSENE DACHNEIGUNGSBEREICHE:

35° bis 53° mit Eindeckrahmen
28° bis 46° mit Aufkeilrahmen

EINDECKRAHMEN FÜR GDL "CABRIO"				
	Lieferzeit in AT	GDL Element oben P10	Lieferzeit in AT	GDL Element unten W34
EDZ 0000	5	"Ziegel", Aluminium, einbrennlackiert, grau 65,00 / 75,00	5	ETW 0000 34,00 / 39,00
EDW 0000	5	"Ziegel hoch/Welle", Aluminium, einbrennlackiert, grau 91,00 / 106,00	5	ETW 0000 34,00 / 39,00
EDS 0000	5	"Schiefer Stehfalz", Aluminium, einbrennlackiert, grau 68,00 / 79,00	5	ETS 0000 34,00 / 39,00
EDL 0000	5	"Schiefer Schichtstück", Aluminium, einbrennlackiert, grau 65,00 / 75,00	5	ETL 0000 34,00 / 39,00

Anschlussprodukte BBX 0000 und BDX 2000 siehe VELUX Katalog.



DACHBALKON
System von Fenster- und Türelementen, mit denen ein beliebig breiter, voll begehbare Dachbalkon geschaffen werden kann.

GRÖSSENBEZEICHNUNG DER FENSTER		Lieferzeit in AT	GEL M08	VEA M35	VEC M35	VEB M35
Blendrahmen-Außenmaße der Fenster in cm			78x136	78x109	78x109	78x109
3060	5-STAR Aluminium, einbrennlackiert, grau	5	872,00 / 1012,00	823,00 / 955,00	644,00 / 747,00	823,00 / 955,00
3059	THERMO-STAR Aluminium, einbrennlackiert, grau	5	738,00 / 856,00			
3073	THERMO-STAR Aluminium, einbrennlackiert, grau	5		716,00 / 831,00	536,00 / 622,00	716,00 / 831,00

Wir liefern GDL "CABRIO" und Dachbalkon sowie die dazugehörigen Eindeckrahmen auch aus Kupfer, Titanzink oder Alu Color in jedem RAL- oder NCS-Farbtönen. Siehe VELUX Katalog.

ZUGELASSENER DACHNEIGUNGSBEREICH: 35° bis 53°

EINBAUZUBEHÖR FÜR DACHBALKON				
	Lieferzeit in AT	Einzel-Eindeckrahmen ¹⁾	Lieferzeit in AT	Geländerbefestigung
EEW	5	"Ziegel", Aluminium, einbrennlackiert, grau EEW M08 0000 75,00 / 87,00	5	EEX M35 0000 118,00 / 137,00
EEW	5	"Ziegel hoch/Welle", Aluminium, einbrennlackiert, grau EEW M08 0000 75,00 / 87,00	5	EEX M35 0000 118,00 / 137,00
EES	5	"Schiefer Stehfalz", Aluminium, einbrennlackiert, grau EES M08 0000 75,00 / 87,00	5	EEX M35 0000 118,00 / 137,00

¹⁾ Kombi-Eindeckrahmen siehe VELUX Katalog.

Hinweis: Zwei Unterteile mit Türfunktion dürfen nicht direkt nebeneinander eingebaut werden. Bei einer Kombination bestehend aus drei Elementen ist aus statischen Gründen nur 1 Element mit Türfunktion (nicht als Mittelelement) zugelassen!

SOLARKOLLEKTOREN

Alle Preise sind unverbindliche Preisempfehlungen in EURO
fett = ohne Mehrwertsteuer, mager = einschließlich 16% MwSt.
(gerundet auf volle EURO).

GRÖSSENBEZEICHNUNG		Lieferzeit in AT	M08	S06	S08	U10
Rahmen-Außenmaße in cm			78x140	114x118	114x140	134x160
Absorberfläche in m ²			0,89	1,13	1,36	1,87
CLI 2000	Solarkollektor Aluminium, einbrennlackiert, grau	5	270,00 / 313,00	337,00 / 391,00	379,00 / 440,00	511,00 / 593,00

ZUGELASSENER DACHNEIGUNGSBEREICH:

15° bis 90° – je nach Wahl der Eindeckrahmen

Auf Anfrage sind die Solarkollektoren auch in Kupfer, Titanzink walzblank und Aluminium Color erhältlich.

KOMBI-EINDECKRAHMEN		Lieferzeit in AT	M08	S06	S08	U10
Weitere Variationen des Kombi-Eindeckrahmens können dem VELUX Hauptkatalog entnommen werden.			78x140	114x118	114x140	134x160
GRÖSSENBEZEICHNUNG						
Blendrahmen-Außenmaße in cm						
□□	EKZ 0021 ¹⁾ Kombi-Eindeckrahmen "Ziegel", Aluminium, für zwei Fenster/Kollektoren nebeneinander	5	150,00 / 174,00	168,00 / 195,00	176,00 / 204,00	194,00 / 225,00
□□□	EKZ 0031 ¹⁾ Kombi-Eindeckrahmen "Ziegel", Aluminium, für drei Fenster/Kollektoren nebeneinander	5	225,00 / 261,00	252,00 / 292,00	264,00 / 306,00	291,00 / 338,00
□□□□	EKZ 0041 ¹⁾ Kombi-Eindeckrahmen "Ziegel", Aluminium, für vier Fenster/Kollektoren nebeneinander	5	300,00 / 348,00	336,00 / 390,00	352,00 / 408,00	388,00 / 450,00
□□	EKZ 0022 ¹⁾ Kombi-Eindeckrahmen "Ziegel", Aluminium, für 4er-Kassette	5	300,00 / 348,00	336,00 / 390,00	352,00 / 408,00	388,00 / 450,00
□□□	EKZ 0032 ¹⁾ Kombi-Eindeckrahmen "Ziegel", Aluminium, für 6er-Kassette	5	450,00 / 522,00	504,00 / 585,00	528,00 / 612,00	582,00 / 675,00
□□□□	EKZ 0042 ¹⁾ Kombi-Eindeckrahmen, "Ziegel", Aluminium, für 8er-Kassette	5	600,00 / 696,00	672,00 / 780,00	704,00 / 817,00	776,00 / 900,00

¹⁾ Bei Bestellung bitte immer die Blendrahmenabstände (neben- und übereinander) in cm angeben. Standardmäßig werden 10, 12, 14 oder 16 cm angeboten.

FLEXSCHLÄUCHE		Lieferzeit in AT	002	005	010	015	020
Auf Anfrage können die Flexschläuche auch in unterschiedlichen Längen geliefert werden.			2 m	5 m	10 m	15 m	20 m
GRÖSSENBEZEICHNUNG							
Längenmaße							
ZFM ²⁾	Flexschlauch für Vor- oder Rücklauf zwischen Kollektoren und Speichersystem	5	59,00 / 68,00	99,00 / 115,00	153,00 / 177,00	199,00 / 231,00	255,00 / 296,00
GRÖSSENBEZEICHNUNG			010	012	014	016	
Längenmaße (Blendrahmenabstände)			10 cm	12 cm	14 cm	16 cm	
ZFR	Flexschlauch für die Verbindung zwischen zwei VELUX Solarkollektoren nebeneinander	5	17,00 / 20,00	17,00 / 20,00	17,00 / 20,00	17,00 / 20,00	
GRÖSSENBEZEICHNUNG			140	220	320		
Längenmaße			1,40 m	2,20 m	3,20 m		
ZFR	Flexschlauch für die Verbindung zwischen zwei VELUX Solarkollektoren über eine längere Distanz	5	48,00 / 56,00	61,00 / 71,00	75,00 / 87,00		

²⁾ Um einen geschlossenen Kreislauf zu erhalten, müssen jeweils 2 Stk. ZFM bestellt werden.

TEMPERATURFÜHLER ³⁾		Lieferzeit in AT	
für den Anschluss an die passende Steuerung (Kompatibilität prüfen!)			
ZPT 1000	Temperaturfühler PT 1000 ausgestattet mit 22 m Kabel	5	28,00 / 32,00
ANSCHLUSSSTÜCK		Lieferzeit in AT	
für die Verbindung zwischen zwei ZFR Flexschläuchen, passend für ZFM und ZFR			
ZFT 002		5	5,00 / 6,00

³⁾ Für die Steuerung einer Solaranlage wird grundsätzlich ein Temperaturfühler im Kollektorfeld benötigt. VELUX bietet hierzu einen Fühler vom Typ PT 1000 (FKP6) an. Bei Einsatz dieses Temperaturfühlers ist darauf zu achten, dass dieser auch zur Solarsteuerung passt!
Kennlinienbereich: -50° bis 250° C. Technische Merkmale: I_c = 2 mA, R_s = 1000 Ohm.

EINDECKKRAHMEN UND ZWILLINGS-EINDECKKRAHMEN



E_Z "Ziegel"
Für flache und profilierte Eindeckmaterialien von 1,5 bis 4,5 cm Höhe.



E_W "Ziegel hoch/Welle"
Für flache und profilierte Eindeckmaterialien von 1,5 bis 12 cm Höhe.



E_S "Schiefer Stehfalz"
Für flache Eindeckmaterialien bis 1,6 cm Höhe.



EDB "Biberschwanz Doppeldeckung"
Für einzelne Fenster in Biberschwanz-Doppeldeckung bis 3,8 cm (2x1,9 cm) Höhe.



E_L "Schiefer Schichtstück"
Für flache Eindeckmaterialien bis 1,6 cm Höhe.



EDN "Schiefer Schichtstück für vertieften Einbau"
Für flache Eindeckmaterialien bis 1,6 cm Höhe.

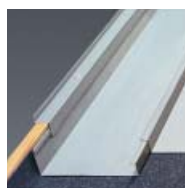

EDE "Metall Stehfalz"
Für den Einbau einzelner VELUX Fenster in Metall-Stehfalz-dächern.

Für $_$ = D (einzeln), = B (Zwilling) einsetzen

EINDECKKRAHMEN FÜR GGU, GGL, GPU, GPL, GHU, GHL, GTU, GTL, GXL, GDL, CLI		Lieferzeit in AT	GRÖSSENBEZEICHNUNG DER FENSTER/KOLLEKTOREN																
Alle Preise sind unverbindliche Preisempfehlungen in EURO fett = ohne Mehrwertsteuer, mager = einschl. 16% MwSt. (gerundet auf volle EURO). Blendrahmen-Außenmaße der Fenster/Kollektoren in cm			C02	C04	F04	F06	M04	M06	M08	M10	P06	P08	P10	S06	S08	S10	U08	U10	
EDZ 2000	"Ziegel", Aluminium, einbrennlackiert, grau inkl. Dämm- und Anschluss-Set BDX	5	73,00 85,00	75,00 87,00	78,00 90,00	81,00 94,00	81,00 94,00	85,00 99,00	86,00 100,00	92,00 107,00	90,00 104,00	93,00 108,00	99,00 115,00	95,00 110,00	97,00 113,00	103,00 119,00	101,00 117,00	109,00 126,00	
EDZ 0000	"Ziegel", Aluminium, einbrennlackiert, grau	5	42,00 49,00	44,00 51,00	46,00 53,00	49,00 57,00	48,00 56,00	51,00 59,00	54,00 63,00	61,00 71,00	58,00 67,00	61,00 71,00	65,00 75,00	61,00 71,00	63,00 73,00	69,00 80,00	67,00 78,00	74,00 86,00	
EDW 0000	"Ziegel hoch/Welle", Aluminium, einbrennlackiert, grau	5	68,00 79,00	70,00 81,00	74,00 86,00	76,00 88,00	76,00 88,00	80,00 93,00	83,00 96,00	85,00 99,00	85,00 99,00	88,00 102,00	91,00 106,00	90,00 104,00	92,00 107,00	95,00 110,00	98,00 114,00	100,00 116,00	
EDS 0000	"Schiefer Stehfalz", Aluminium, einbrennlackiert, grau	5	46,00 53,00	49,00 57,00	51,00 59,00	57,00 66,00	57,00 66,00	59,00 68,00	61,00 71,00	64,00 74,00	63,00 73,00	65,00 75,00	68,00 79,00	67,00 78,00	68,00 79,00	72,00 84,00	72,00 84,00	79,00 92,00	
EDB 0000	"Biberschwanz Doppeldeckung", Aluminium, einbrennlackiert, grau	5	57,00 66,00	59,00 68,00	63,00 73,00	66,00 77,00	65,00 75,00	67,00 78,00	69,00 80,00	72,00 84,00	70,00 81,00	73,00 85,00	78,00 90,00	74,00 86,00	78,00 90,00	84,00 97,00	87,00 101,00	89,00 103,00	
EDL 0000	"Schiefer Schichtstück" (nicht für GXL), Aluminium, einbrennlackiert, grau	5	42,00 49,00	44,00 51,00	46,00 53,00	49,00 57,00	48,00 56,00	51,00 59,00	54,00 63,00	61,00 71,00	58,00 67,00	61,00 71,00	65,00 75,00	61,00 71,00	65,00 75,00	69,00 80,00	70,00 81,00	74,00 86,00	
EDN 0000	"Schiefer Schichtstück für vertieften Einbau", ¹⁾ Aluminium, einbrennlackiert, grau (nicht für GTU/GTL/GXL)	5	84,00 97,00	86,00 100,00	92,00 107,00	98,00 114,00	90,00 104,00	96,00 111,00	104,00 121,00	114,00 132,00	107,00 124,00	113,00 131,00	116,00 135,00	105,00 122,00	116,00 135,00	124,00 144,00	126,00 146,00	131,00 152,00	
EDE 0300	"Metall Stehfalz", Titanzink walzblank	15	196,00 227,00	203,00 235,00	208,00 241,00	216,00 251,00	215,00 249,00	223,00 259,00	232,00 269,00	239,00 277,00	229,00 266,00	229,00 275,00	237,00 288,00	248,00 275,00	237,00 289,00	249,00 299,00	258,00 299,00	268,00 311,00	

¹⁾ Nicht verwendbar mit BDX.

ZWILLINGS-EINDECKKRAHMEN FÜR GGU, GGL, GPU, GPL, GHU, GHL, GTU, GTL		Lieferzeit in AT	GRÖSSENBEZEICHNUNG DER FENSTER																
Blendrahmen-Außenmaße der Fenster in cm			C02	C04	F04	F06	M04	M06	M08	M10	P06	P08	P10	S06	S08	S10	U08	U10	
EBZ 0000	"Ziegel", Aluminium, einbrennlackiert, grau	5	153,00 177,00	160,00 186,00	157,00 182,00	164,00 190,00	171,00 198,00	178,00 206,00	185,00 215,00	192,00 223,00	185,00 215,00	192,00 223,00	200,00 232,00	192,00 223,00	200,00 232,00	205,00 238,00	212,00 246,00	219,00 254,00	
EBW 0000	"Ziegel hoch/Welle", Aluminium, einbrennlackiert, grau	5	205,00 238,00	211,00 245,00	209,00 242,00	213,00 247,00	218,00 253,00	222,00 258,00	235,00 273,00	240,00 278,00	249,00 289,00	248,00 288,00	254,00 295,00	254,00 295,00	254,00 295,00	259,00 300,00	268,00 311,00	271,00 314,00	
EBS 0000	"Schiefer Stehfalz", Aluminium, einbrennlackiert, grau	15	168,00 195,00	172,00 200,00	171,00 198,00	174,00 202,00	184,00 213,00	185,00 215,00	195,00 226,00	200,00 232,00	195,00 226,00	200,00 232,00	206,00 239,00	203,00 235,00	210,00 244,00	211,00 245,00	223,00 259,00	228,00 264,00	
EBL 0000	"Schiefer Schichtstück", Aluminium, einbrennlackiert, grau	5	153,00 177,00	160,00 186,00	157,00 182,00	164,00 190,00	171,00 198,00	178,00 206,00	185,00 215,00	192,00 223,00	185,00 215,00	192,00 223,00	200,00 232,00	192,00 223,00	200,00 232,00	205,00 238,00	212,00 246,00	219,00 254,00	

Hinweis: Es können nur gleiche Fenstergrößen nebeneinander eingebaut werden.

Wir liefern einige Eindeckrahmen auch aus Kupfer, Titanzink oder Alu Color in jedem RAL- oder NCS-Farbtönen. Lieferzeit und Preise im VELUX Katalog oder auf Anfrage.

ZUGELASSENE DACHNEIGUNGSBEREICHE:

E_Z: 20° bis 90°, E_W: 15° bis 90°,
E_S: 15° bis 90°, EDB: 25° bis 90°,
E_L: 15° bis 90°, EDN: 35° bis 90°,
EDE: 15° bis 90°

HILFSSPARRN FÜR ZWILLINGS-EINDECKKRAHMEN

Typen	Länge in cm	Lieferzeit in AT	W20	W27	W35
EBY 2000 Weiß lackiert, NCS S 0500-N	200	5	99,00 115,00	134,00 155,00	191,00 222,00
EBY 3000 Kiefer natur, endlackiert	200	5	99,00 115,00	134,00 155,00	191,00 222,00

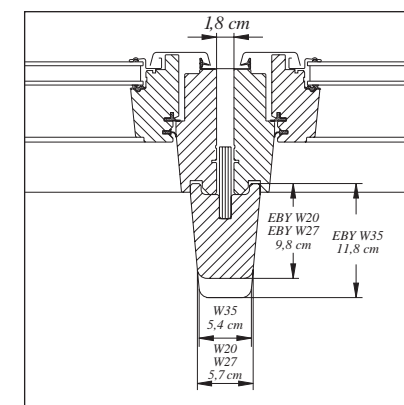









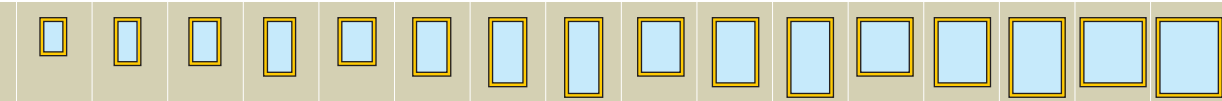



















DIE SCHÖNERE LÖSUNG: ZWILLINGS-EINDECKKRAHMEN
Zwei nebeneinander eingebaute VELUX Dachwohnfenster mit VELUX Zwillings-Eindeckrahmen und Hilfssparren EBY. Blendrahmen-Abstand immer 1,8 cm.

KOMBI-EINDECKRAHMEN

KOMBI-EINDECKRAHMEN FÜR
GGU, GGL, GPU, GPL, GHU, GHL, GTU, GTL,
GXL¹⁾, GDL, CU

Alle Preise sind unverbindliche Preisempfehlungen in EURO
fett = ohne Mehrwertsteuer, mager = einschließlich 16% MwSt.
(gerundet auf volle EURO).

Lage der Elemente	GRÖSSENBEZEICHNUNG DER FENSTER/KOLLEKTOREN Blendrahmen-Außenmaße der Fenster/Kollektoren in cm	Lieferzeit in AT	Blendrahmen-Abstände in cm neben- über- einander einander	Bemerkungen																
					C02 55x78	C04 55x98	F04 66x98	F06 66x118	M04 78x98	M06 78x118	M08 78x140	M10 78x160	P06 94x118	P08 94x140	P10 94x160	S06 114x118	S08 114x140	S10 114x160	U08 134x140	U10 134x160
 EKB ZUGELASSENER DACHNEIGUNGS- BEREICH: 25° bis 90°	 EKB 0001 Kombi-Eindeckrahmen, "Biberschwanz Doppeldeckung", Alu, Element unten links	5	10 12 - - 14 16		77,00	79,00	81,00	84,00	84,00	90,00	92,00	95,00	97,00	100,00	102,00	101,00	104,00	108,00	112,00	114,00
	 EKB 0002 Kombi-Eindeckrahmen, "Biberschwanz Doppeldeckung", Alu, Element unten Mitte	5	10 12 - - 14 16	beliebig oft nebeneinander	77,00	79,00	81,00	84,00	84,00	90,00	92,00	95,00	97,00	100,00	102,00	101,00	104,00	108,00	112,00	114,00
	 EKB 0003 Kombi-Eindeckrahmen, "Biberschwanz Doppeldeckung", Alu, Element unten rechts	5	- - - -		77,00	79,00	81,00	84,00	84,00	90,00	92,00	95,00	97,00	100,00	102,00	101,00	104,00	108,00	112,00	114,00
	 EKB 0004 Kombi-Eindeckrahmen, "Biberschwanz Doppeldeckung", Alu, Element oben links	5	10 12 10 25 14 16	beliebig oft übereinander	77,00	79,00	81,00	84,00	84,00	90,00	92,00	95,00	97,00	100,00	102,00	101,00	104,00	108,00	112,00	114,00
	 EKX 0005 Kombi-Eindeckrahmen, "Biberschwanz Doppeldeckung", Element oben Mitte	5	10 12 10 25 14 16	beliebig oft neben- und übereinander	60,00	62,00	64,00	68,00	68,00	73,00	75,00	78,00	80,00	83,00	85,00	84,00	88,00	91,00	95,00	97,00
	 EKB 0006 Kombi-Eindeckrahmen, "Biberschwanz Doppeldeckung", Alu, Element oben rechts	5	- - 10 25	beliebig oft übereinander	77,00	79,00	81,00	84,00	84,00	90,00	92,00	95,00	97,00	100,00	102,00	101,00	104,00	108,00	112,00	114,00
	 EDB 0000 Normaler Eindeckrahmen, "Biberschwanz Doppeldeckung", Alu	5	Bei Lichtbändern übereinander wird unten der normale Eindeckrahmen verwendet.			57,00	59,00	63,00	66,00	65,00	67,00	69,00	72,00	70,00	73,00	78,00	74,00	78,00	84,00	87,00
 EKB 0007 Kombi-Eindeckrahmen, "Biberschwanz Doppeldeckung", Alu, Element oben einzeln	5	- - 10 25	beliebig oft übereinander	77,00	79,00	81,00	84,00	84,00	90,00	92,00	95,00	97,00	100,00	102,00	101,00	104,00	108,00	112,00	114,00	
 EKL ZUGELASSENER DACHNEIGUNGS- BEREICH: 15° bis 90°	 EKL 0001 Kombi-Eindeckrahmen, "Schiefer Schichtstück", Alu, Element unten links (von außen gesehen)	5	10 12 - - 14 16		60,00	62,00	64,00	68,00	68,00	73,00	75,00	78,00	80,00	83,00	85,00	84,00	88,00	91,00	95,00	97,00
	 EKL 0002 Kombi-Eindeckrahmen, "Schiefer Schichtstück", Alu, Element unten Mitte	5	10 12 - - 14 16	beliebig oft nebeneinander	60,00	62,00	64,00	68,00	68,00	73,00	75,00	78,00	80,00	83,00	85,00	84,00	88,00	91,00	95,00	97,00
	 EKL 0003 Kombi-Eindeckrahmen, "Schiefer Schichtstück", Alu, Element unten rechts (von außen gesehen)	5	- - - -		60,00	62,00	64,00	68,00	68,00	73,00	75,00	78,00	80,00	83,00	85,00	84,00	88,00	91,00	95,00	97,00
	 EKL 0004 Kombi-Eindeckrahmen, "Schiefer Schichtstück", Alu, Element oben links (von außen gesehen)	5	10 12 10 25 14 16	beliebig oft übereinander	60,00	62,00	64,00	68,00	68,00	73,00	75,00	78,00	80,00	83,00	85,00	84,00	88,00	91,00	95,00	97,00
	 EKX 0005 Kombi-Eindeckrahmen, "Schiefer Schichtstück", Alu, Element oben Mitte	5	10 12 10 25 14 16	beliebig oft neben- und übereinander	60,00	62,00	64,00	68,00	68,00	73,00	75,00	78,00	80,00	83,00	85,00	84,00	88,00	91,00	95,00	97,00
	 EKL 0006 Kombi-Eindeckrahmen, "Schiefer Schichtstück", Alu, Element oben rechts (von außen gesehen)	5	- - 10 25	beliebig oft übereinander	60,00	62,00	64,00	68,00	68,00	73,00	75,00	78,00	80,00	83,00	85,00	84,00	88,00	91,00	95,00	97,00
	 EDL 0000 Normaler Eindeckrahmen, "Schiefer Schichtstück", Alu	5	Bei Lichtbändern übereinander wird unten der normale Eindeckrahmen verwendet.			42,00	44,00	46,00	49,00	48,00	51,00	54,00	61,00	58,00	61,00	65,00	61,00	65,00	69,00	70,00
 EKL 0007 Kombi-Eindeckrahmen, "Schiefer Schichtstück", Alu, Element oben einzeln	5	- - 10 25	beliebig oft übereinander	60,00	62,00	64,00	68,00	68,00	73,00	75,00	78,00	80,00	83,00	85,00	84,00	88,00	91,00	95,00	97,00	
 EKE ZUGELASSENER DACHNEIGUNGS- BEREICH: 15° bis 90°	 EKE 0.01 Kombi-Eindeckrahmen, "Metall Stehfalz", Element unten links (von außen gesehen)	25	10 12 - - 14 16		171,00	177,00	181,00	187,00	186,00	194,00	200,00	208,00	199,00	205,00	214,00	206,00	215,00	223,00	222,00	233,00
	 EKE 0.02 Kombi-Eindeckrahmen, "Metall Stehfalz", Element unten Mitte	25	10 12 - - 14 16	beliebig oft nebeneinander	171,00	177,00	181,00	187,00	186,00	194,00	200,00	208,00	199,00	205,00	214,00	206,00	215,00	223,00	222,00	233,00
	 EKE 0.03 Kombi-Eindeckrahmen, "Metall Stehfalz", Element unten rechts (von außen gesehen)	25	- - - -		171,00	177,00	181,00	187,00	186,00	194,00	200,00	208,00	199,00	205,00	214,00	206,00	215,00	223,00	222,00	233,00
	 EKE 0.04 Kombi-Eindeckrahmen, "Metall Stehfalz", Element oben links (von außen gesehen)	25	10 12 10 25 14 16	beliebig oft übereinander	171,00	177,00	181,00	187,00	186,00	194,00	200,00	208,00	199,00	205,00	214,00	206,00	215,00	223,00	222,00	233,00
	 EKE 0.05 Kombi-Eindeckrahmen, "Metall Stehfalz", Element oben Mitte	25	10 12 10 25 14 16	beliebig oft neben- und übereinander	171,00	177,00	181,00	187,00	186,00	194,00	200,00	208,00	199,00	205,00	214,00	206,00	215,00	223,00	222,00	233,00
	 EKE 0.06 Kombi-Eindeckrahmen, "Metall Stehfalz", Element oben rechts (von außen gesehen)	25	- - 10 25	beliebig oft übereinander	171,00	177,00	181,00	187,00	186,00	194,00	200,00	208,00	199,00	205,00	214,00	206,00	215,00	223,00	222,00	233,00
	 EDE 0.00 Normaler Eindeckrahmen, "Metall Stehfalz"	25	Bei Lichtbändern übereinander wird unten der normale Eindeckrahmen verwendet.			196,00	203,00	208,00	216,00	215,00	223,00	232,00	239,00	229,00	237,00	248,00	237,00	249,00	258,00	258,00
 EKE 0.07 Kombi-Eindeckrahmen, "Metall Stehfalz", Element oben einzeln	25	- - 10 25	beliebig oft übereinander	171,00	177,00	181,00	187,00	186,00	194,00	200,00	208,00	199,00	205,00	214,00	206,00	215,00	223,00	222,00	233,00	

Für die Kennziffer des gewünschten Eindeckmaterials angeben:
1 Kupfer, 3 Titanzink walzblank

 Die Preise gelten immer für 1 Element. Die Elemente können beliebig oft neben- und/oder übereinander kombiniert werden.

Die Position der Elemente bei Kombinationen versteht sich immer von außen gesehen.

Wir liefern einige Kombi-Eindeckrahmen auch aus Kupfer, Titanzink oder Alu Color in jedem RAL- oder NCS-Farbtönen. Lieferzeit und Preise im VELUX Katalog oder auf Anfrage.

AUFKEILRAHMEN



EAZ "Ziegel"
Für flache und profilierte Eindeckmaterialien von 1,5 bis 4,5 cm Höhe.

EAZ

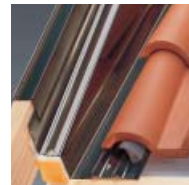

EAW "Ziegel hoch/Welle"
Für flache und profilierte Eindeckmaterialien von 1,5 bis 12 cm Höhe.

EAW



EAS "Schiefer Stehfalz"
Für flache Eindeckmaterialien bis 1,6 cm Höhe (2 x 0,8 cm).

EAS

AUFKEILRAHMEN FÜR GGU, GGL, GPU, GPL, GHU, GHL, GTU, GTL, GXL		Alle Preise sind unverbindliche Preisempfehlungen in EURO fett = ohne Mehrwertsteuer, mager = einschließlich 16% MwSt. (gerundet auf volle EURO).																	
GRÖSSENBEZEICHNUNG DER FENSTER Blendrahmen-Außenmaße der Fenster in cm		Lieferzeit in AT	C02	C04	F04	F06	M04	M06	M08	M10	P06	P08	P10	S06	S08	S10	U08	U10	
Blendrahmen-Außenmaße der Fenster in cm		Lieferzeit in AT	55x78	55x98	66x98	66x118	78x98	78x118	78x140	78x160	94x118	94x140	94x160	114x118	114x140	114x160	134x140	134x160	
EAZ 0000	"Ziegel", Aluminium, einbrennlackiert, grau	5				242,00		257,00	282,00	314,00	270,00	298,00	330,00	284,00	316,00	348,00	331,00	368,00	
EAW 0000	"Ziegel hoch/Welle", Aluminium, einbrennlackiert, grau	25				280,00		287,00	312,00	347,00	302,00	331,00	365,00	318,00	351,00	381,00	368,00	403,00	
EAS 0000	"Schiefer Stehfalz", Aluminium, einbrennlackiert, grau	25				242,00		257,00	282,00	314,00	270,00	298,00	330,00	284,00	316,00	348,00	331,00	368,00	

Wir liefern alle Aufkeilrahmen auch aus Kupfer oder Alu Color in jedem RAL- oder NCS-Farnton.
Siehe VELUX Katalog.
Kombi-Aufkeilrahmen siehe VELUX Katalog.



DÄMM- UND ANSCHLUSSPRODUKTE

BEIM EINDECKRAHMEN EDZ 2000 IST DAS DÄMM- UND ANSCHLUSS-SET BDX BEREITS ENTHALTEN

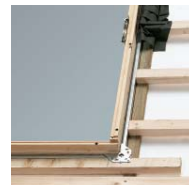

BDX ... 2000

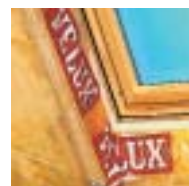

BBX ... 0000

DÄMM- UND ANSCHLUSSPRODUKTE FÜR GGU, GGL, GPU, GPL, GHU, GHL, GTU, GTL, GXL, GDL, GIU, GIL, GIV		Alle Preise sind unverbindliche Preisempfehlungen in EURO fett = ohne Mehrwertsteuer, mager = einschließlich 16% MwSt. (gerundet auf volle EURO).																		Verlängerungsteile für VELUX Zusatzelemente GIU, GIL, GDL-Unterteil		Verlängerungsteile für VELUX Zusatzelemente GIV	
GRÖSSENBEZEICHNUNG DER FENSTER Blendrahmen-Außenmaße der Fenster in cm		Lieferzeit in AT	C02	C04	F04	F06	M04	M06	M08	M10	P06	P08	P10	S06	S08	S10	U08	U10	W34	W50			
Blendrahmen-Außenmaße der Fenster in cm		Lieferzeit in AT	55x78	55x98	66x98	66x118	78x98	78x118	78x140	78x160	94x118	94x140	94x160	114x118	114x140	114x160	134x140	134x160	W34	W50			
EDZ 2000	Eindeckrahmen "Ziegel", Aluminium, einbrennlackiert, grau inkl. Dämm- und Anschluss-Set BDX	5	73,00	75,00	78,00	81,00	81,00	85,00	86,00	92,00	90,00	93,00	99,00	95,00	97,00	103,00	101,00	109,00					
			85,00	87,00	90,00	94,00	94,00	99,00	100,00	107,00	104,00	108,00	115,00	110,00	113,00	119,00	117,00	126,00					
BDX 2000	VELUX Dämm- und Anschluss-Set für einzelne Fenster; Dämmrahmen und Wasserableitrinne, mit Anschlusschürze	5	48,00	48,00	49,00	49,00	50,00	52,00	52,00	53,00	53,00	54,00	55,00	56,00	56,00	57,00	58,00	60,00	20,00	20,00			
			56,00	56,00	57,00	57,00	58,00	60,00	60,00	61,00	61,00	63,00	64,00	65,00	65,00	66,00	67,00	70,00	23,00	23,00			
BDX 2010	VELUX Dämm- und Anschluss-Set für Fenster eingebaut mit Zwillings-Eindeckrahmen; Dämmrahmen u. Wasserableitrinne, m. Anschlusschürze	5			87,00	89,00	89,00	91,00	94,00	96,00	95,00	98,00	100,00	106,00	107,00	112,00	114,00	116,00					
					101,00	103,00	103,00	106,00	109,00	111,00	110,00	114,00	116,00	123,00	124,00	130,00	132,00	135,00					
BBX 0000	VELUX Dampfsperrschürze	5	22,00	22,00	22,00	22,00	22,00	22,00	22,00	22,00	22,00	22,00	22,00	22,00	22,00	22,00	22,00	22,00	16,00	1)			
			26,00	26,00	26,00	26,00	26,00	26,00	26,00	26,00	26,00	26,00	26,00	26,00	26,00	26,00	26,00	26,00	19,00				

¹⁾ Für VELUX Zusatzelemente GIV kann ein Verlängerungsteil BBX W34 bestellt werden.

INNENFUTTER

SERIENMÄSSIG MIT PASSENDER DAMPFPERRSCHÜRZE

Alle Preise sind unverbindliche Preisempfehlungen in EURO
 fett = ohne Mehrwertsteuer, mager = einschließlich 16% MwSt.
 (gerundet auf volle EURO).

GRÖSSENBEZEICHNUNG DER FENSTER		Lieferzeit in AT	Blendrahmen-Außenmaße der Fenster in cm																
			C02	C04	F04	F06	M04	M06	M08	M10	P06	P08	P10	S06	S08	S10	U08	U10	
	LSB 2002 Kunststoff-Folie, weiß, Abdeckleisten weiß foliert, inklusive Dampfsperrschürze	5	80,00 93,00	85,00 99,00	88,00 102,00	95,00 110,00	90,00 104,00	97,00 113,00	102,00 118,00	105,00 122,00	101,00 117,00	105,00 122,00	110,00 128,00	107,00 124,00	112,00 130,00	118,00 137,00	119,00 138,00	123,00 143,00	
	LSC 2002 Kunststoff-Folie, weiß, Abdeckleisten weiß foliert, inklusive Dampfsperrschürze	5	102,00 118,00	107,00 124,00	110,00 128,00	119,00 138,00	112,00 130,00	120,00 139,00	126,00 146,00	131,00 152,00	126,00 146,00	132,00 153,00	137,00 159,00	134,00 155,00	137,00 159,00	142,00 165,00	147,00 171,00	152,00 176,00	
Typ und Größe für Fensterbank LFI und Zusatzelemente			C00			F00		M00			P00			S00			U00		
	LFI 2002 MDF, weiß lackiert	5	30,00 35,00	30,00 35,00	31,00 36,00	31,00 36,00	32,00 37,00	32,00 37,00	32,00 37,00	32,00 37,00	34,00 39,00	34,00 39,00	34,00 39,00	36,00 42,00	36,00 42,00	36,00 42,00	39,00 45,00	39,00 45,00	
	LEI 2002 Kunststoff-Folie, weiß, Abdeckleisten weiß foliert, inklusive Dampfsperrschürze	5	56,00 65,00	56,00 65,00	59,00 68,00	59,00 68,00	62,00 72,00	62,00 72,00	62,00 72,00	62,00 72,00	66,00 77,00	66,00 77,00	66,00 77,00	73,00 85,00	73,00 85,00	73,00 85,00	79,00 92,00	79,00 92,00	
	LAI 2002 Kunststoff-Folie, weiß, Abdeckleisten weiß foliert, inklusive Dampfsperrschürze	5				118,00 137,00		125,00 145,00	125,00 145,00	125,00 145,00	134,00 155,00	134,00 155,00	134,00 155,00	146,00 169,00	146,00 169,00	146,00 169,00	158,00 183,00	158,00 183,00	

DIE AUSFÜHRUNG:



2002 Weiß
 Oberflächen mit weißer, seidmutter Kunststoffbeschichtung, NCS S 0500-N (entspricht RAL 9003, signalweiß).
 Abdeckleisten seidmatt weiß foliert.

ERMITTLUNG DER DACHDICKE

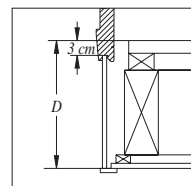

D = Dachdicke:
 Gemessen ab Oberkante Dachlatte bis Innenkante Dachinnenverkleidung.
 Maximal erreichbare Dachdicke:
 LSB: 33 cm
 LSC: 43 cm

GRÖSSENBEZEICHNUNG DER FENSTER		Lieferzeit in AT	Blendrahmen-Außenmaße der Fenster in cm																						
			VFE M31	VFE P31	VFE S31	VFE U31	VIU/VFE M34	VIU/VFE P34	VIU/VFE S34	VFE U34	VFA/B M34	VFA/B P34	VFA/B S34	VFA/B M36	VFA/B P36	VFA/B S36	VFA/B M38	VFA/B P38	VFA/B S38	GIL/GIU M34	GIL/GIU P34	GIL/GIU S34	GIL U34	GIV alle Größen	GDL P19
Typ und Größe Ergänzung zu Grundelement LSB/LSC			Zusatzelement "WAND" 60 cm				Zusatzelement "WAND" 92/95 cm			"FASSADE" 95 cm			"FASSADE" 115 cm			"FASSADE" 137 cm			Zusatzelement "ADDITION"				"CABRIO" unten		
	LVI 2002 Kunststoff-Folie, weiß, Abdeckleisten weiß foliert, inklusive Dampfsperrschürze	5	133,00 154,00	139,00 161,00	145,00 168,00	148,00 172,00	133,00 154,00	139,00 161,00	145,00 168,00	148,00 172,00	133,00 154,00	139,00 161,00	145,00 168,00	133,00 154,00	139,00 161,00	145,00 168,00	133,00 154,00	139,00 161,00	145,00 168,00						
	LLB 2002 Kunststoff-Folie, weiß, Abdeckleisten weiß foliert, inklusive Dampfsperrschürze	5																							
	LLC 2002 Kunststoff-Folie, weiß, Abdeckleisten weiß foliert, inklusive Dampfsperrschürze	5																							

ROLLLÄDEN

FÜR GGU, GGL, GPU, GPL, GHU, GHL, GIU, GIL

Alle Preise sind unverbindliche Preisempfehlungen in EURO
fett = ohne Mehrwertsteuer, mager = einschließlich 16% MwSt.
(gerundet auf volle EURO).

GRÖSSENBEZEICHNUNG DER FENSTER AB MITTE 2000	GRÖSSENBEZEICHNUNG DER FENSTER BIS MITTE 2000	GRÖSSENBEZEICHNUNG DER FENSTER BIS 1990	Blendrahmen-Außenmaße der Fenster in cm	Lieferzeit in AT																
					C02	C04	F04	F06	M04	M06	M08	M10	P06	P08	P10	S06	S08	S10	U08	U10
					102	104	204	206	304	306	308	310	406	408	410	606	608	610	808	810
					9	6	5													
					55x70	55x78	55x98	66x98	66x118	70x118	78x98	78x118								

BEDIENUNGS-ZUBEHÖR FÜR ROLLLÄDEN MIT KURBELBEDIENUNG

KURBELSTANGEN

ZCZ 171	Länge 80 cm. Serienmäßig im Lieferumfang enthalten (hier für Ersatzzwecke)	8	28,00 32,00
ZCZ 175	Länge 90 cm	8	34,00 39,00
ZCZ 176	Länge 140 cm	8	37,00 43,00
ZCZ 177	Länge 170 cm	8	39,00 45,00

KURBEL-ROLLLÄDEN

Nicht für Schallschutz-Fenster Klasse 4 und GGL "FAVORIT ENERGY"

	SCL 9	SCL C02	SCL C04	SCL F04	SCL F06	SCL 5	SCL M04	SCL M06	SCL M08	SCL M10	SCL P06	SCL P08	SCL P10	SCL S06	SCL S08	SCL S10	SCL U08	SCL U10	
0000U ALUMINIUM	Lamellen + übrige Metallteile aus Aluminium, grau NCS S 7500-N	5	246,00	246,00	256,00	273,00	288,00	288,00	286,00	301,00									
0100U FÜR FENSTER MIT AUSSENABDECKUNG KUPFER		5	300,00	300,00	317,00	332,00	354,00	354,00	352,00	372,00									
0700U ALUMINIUM, ACHATGRAU	Lamellen + übrige Metallteile aus Aluminium, achatgrau RAL 7038 ¹⁾	15	273,00	273,00	286,00	300,00	313,00	313,00	310,00	328,00									

BEDIENUNGS-ZUBEHÖR FÜR ELEKTRO-ROLLLÄDEN

STEUERZENTRALEN

(Bei GGU/GGL INTEGRA bereits ab Werk im Fenster montiert.)

WUX 101 51 UNicontrol	Steuerzentrale für einen Rollladen. Inkl. Infrarot-Fernbedienung.	5	85,00 99,00
WLX 100 51 COMBicontrol	Steuerzentrale für bis zu drei Rollläden. Inkl. Infrarot-Fernbedienung.	5	190,00 220,00

¹⁾ Die Rollläden in der Ausführung 0700 Aluminium, achatgrau, sind besonders geeignet für Fenster in Metall-Stehfalz-Dächern aus Titanzink "vorbewittert".

SOLAR-ROLLLÄDEN²⁾

	SSL 9	SSL C02	SSL C04	SSL F04	SSL F06	SSL 5	SSL M04	SSL M06	SSL M08	SSL M10	SSL P06	SSL P08	SSL P10	SSL S06	SSL S08	SSL S10	SSL U08	SSL U10
0000U ALUMINIUM	Lamellen + übrige Metallteile aus Aluminium, grau NCS S 7500-N	5	456,00	456,00	474,00	492,00	515,00	515,00	514,00	538,00								
0100U FÜR FENSTER MIT AUSSENABDECKUNG KUPFER		15	529,00	529,00	550,00	571,00	597,00	597,00	596,00	624,00								
0700U ALUMINIUM, ACHATGRAU	Lamellen + übrige Metallteile aus Aluminium, achatgrau RAL 7038 ¹⁾	15	494,00	494,00	514,00	533,00	552,00	552,00	548,00	576,00								

¹⁾ oder für 1 Rollladen + 2 andere Elektromotoren an demselben Fenster (z. B. Fensteröffner + Jalousette) **44**

²⁾ Solar-Rollläden sind in der Bedienung nicht kombinierbar mit zusätzlichen Elektroprodukten oder weiteren Solar-Rollläden.

ELEKTRO-ROLLLÄDEN

Steuerzentralen müssen gesondert bestellt werden! **44**

	SML 9	SML C02	SML C04	SML F04	SML F06	SML 5	SML M04	SML M06	SML M08	SML M10	SML P06	SML P08	SML P10	SML S06	SML S08	SML S10	SML U08	SML U10
0000U ALUMINIUM	Lamellen + übrige Metallteile aus Aluminium, grau NCS S 7500-N	5	296,00	296,00	310,00	325,00	345,00	345,00	344,00	364,00								
0100U FÜR FENSTER MIT AUSSENABDECKUNG KUPFER		5	343,00	343,00	360,00	377,00	400,00	400,00	399,00	422,00								
0700U ALUMINIUM, ACHATGRAU	Lamellen + übrige Metallteile aus Aluminium, achatgrau RAL 7038 ¹⁾	15	357,00	357,00	381,00	399,00	423,00	423,00	420,00	448,00								

MONTAGESET

ZZZ 167	Montageset für Einbau bei Kombinationen mit den Zusatzelementen VFA, VFB, VFE	5	32,00 37,00
---------	---	---	----------------

MONTAGEHILFE

Für SCL CO2-U10 und SCL 102-810 (ab Produktionscode AK10) auf Fenstern mit aufgedoppeltem Blendrahmen.

ZCZ 178	Abdeckplatte für SCL bei Verwendung der Fensterstockverlängerung LGI	8	6,00 7,00
---------	--	---	--------------

Für SCL 102-810 (bis Produktionscode AK09) auf Fenstern mit aufgedoppeltem Blendrahmen.

ZCZ 078	Anschlussverlängerung Länge 25 cm für SCL 102-810	8	9,00 10,00
---------	---	---	---------------

ZUBEHÖR FÜR LÜFTUNGSKOMFORT

Fensterflügel-Haltebeschlag für GGU, GGL, VU, VL

ZOZ 152	Fensterflügel-Haltebeschlag bei herabgelassenem Rollladenpanzer	8	4,00 5,00
---------	---	---	--------------

ZUBEHÖR FÜR PU-FENSTER

Weißer Durchführung für PU-Fenster für manuelle Rollläden (SCL) auf GGU, GPU, VU, VKU

ZCZ 179	Weißes Kopfstück der Bedienungseinheit der Rollladendurchführung	5	4,00 5,00
---------	--	---	--------------

WEITERE MATERIALIEN

Typen	Ausführungskennziffer	Lieferzeit in AT	Aufpreis (Gilt für beide Typen und alle Größen)
SCL und SML			
Alu Color ³⁾	0800	30	Nur in Sonderfertigung möglich.
SSL			
Alu Color ³⁾	0800	30	Preis auf Anfrage.

Auflagebleche, Führungsschienen, Rollladenkasten und Sturmbeschläge in Alu Color, Lamellen aus Aluminium, grau NCS S 7500-N.

³⁾ In jedem RAL- oder NCS-Farbtönen lieferbar.

DAS ELEKTRO-KOMFORT-FENSTER GGU/GGL INTEGRA IST BEREITS AB WERK FÜR DEN ANSCHLUSS VON ELEKTRO-ROLLLÄDEN VORBEREITET.

ACHTUNG! BEI SMG EINE BESTELL-NUMMER FÜR ZWEI ROLLÄDEN FÜR DAS OBERE UND UNTERE FENSTER.

GRÖSSENBEZEICHNUNG DER FENSTER UND ZUSATZELEMENTE AB MITTE 2000	Blendrahmen-Außenmaße des oberen Fensters in cm	Blendrahmen-Außenmaße des unteren Fensters in cm	Lieferzeit in AT												
				M04 + M34	M06 + M34	M08 + M34	M10 + M34	P06 + P34	P08 + P34	P10 + P34	S06 + S34	S08 + S34	S10 + S34	U08 + U34	U10 + U34
				78x98	78x118	78x140	78x160	94x118	94x140	94x160	114x118	114x140	114x160	134x140	134x160
				78x92	78x 92	78x 92	78x 92	94x 92	94x 92	94x 92	114x 92	114x 92	114x 92	134x 92	134x 92

ELEKTRO-ROLLLÄDEN²⁾

Steuerzentralen müssen gesondert bestellt werden! **44**

	SMG M04	SMG M06	SMG M08	SMG M10	SMG P06	SMG P08	SMG P10	SMG S06	SMG S08	SMG S10	SMG U08	SMG U10
0000 ALUMINIUM	Lamellen + übrige Metallteile aus Aluminium, grau NCS S 7500-N	15	839,00	860,00	884,00	904,00	914,00	940,00	965,00	983,00		
0700 ALUMINIUM, ACHATGRAU	Lamellen + übrige Metallteile aus Aluminium, achatgrau RAL 7038 ¹⁾	15	924,00	947,00	972,00	995,00	1005,00	1034,00	1062,00	1080,00		

¹⁾ Die Rollläden in der Ausführung 0700 Aluminium, achatgrau, sind besonders geeignet für Fenster in Metall-Stehfalz-Dächern aus Titanzink "vorbewittert".

²⁾ Bei steilen Dachneigungen wird die obere Lichtfläche des Fenster-Untenelementes eingeschränkt.

³⁾ Zur Elektrobedienung der beiden Rollläden benötigen Sie entweder 2 Steuerzentralen WUX 101 51 oder 1 Steuerzentrale WLX 100 51, siehe Seite **44**.

PLANUNGS- UND BESTELLMHINWEISE FINDEN SIE AUF DEN SEITEN 26/27.

ROLLLÄDEN

FÜR VU, VL, VKU, VK

Alle Preise sind unverbindliche Preisempfehlungen in EURO
fett = ohne Mehrwertsteuer, mager = einschließlich 16% MwSt.
(gerundet auf volle EURO).

GRÖSSENBEZEICHNUNG DER FENSTER AB MITTE 2001 <i>Blendrahmen-Außenmaße der Fenster in cm</i>	Lieferzeit in AT														
		Y21	Y23	Y33	Y35	Y43	Y45	Y47	Y65	Y67	Y85	Y87	Y89	Y97	Y99
		55x84	55x104	65x104	65x124	75x104	75x124	75x144	93x124	93x144	113x124	113x144	113x164	133x144	133x164

Bedienungs-Zubehör für Rollläden mit Kurbelbedienung s. S. **25**.

Bedienungs-Zubehör für Elektro-Rollläden s. S. **25**.

Zubehör für Lüftungskomfort, ZOZ 152 (s. S. **25**), ZCZ 179 (s. S. **25**).

KURBEL-ROLLLÄDEN
NUR FÜR Y21-Y99

		SCL Y21	SCL Y23	SCL Y33	SCL Y35	SCL Y43	SCL Y45	SCL Y47	SCL Y65	SCL Y67	SCL Y85	SCL Y87	SCL Y89	SCL Y97	SCL Y99
0000 ALUMINIUM <i>Lamellen + übrige Metallteile aus Aluminium, grau NCSS 7500-N</i>	5/15 ¹⁾	246,00 285,00	256,00 297,00	273,00 317,00	288,00 334,00	286,00 332,00	301,00 349,00	315,00 365,00	328,00 380,00	345,00 400,00	357,00 414,00	379,00 440,00	399,00 463,00	416,00 483,00	440,00 510,00
0100 FÜR FENSTER MIT AUSSENABDECKUNG KUPFER	15	300,00 348,00	317,00 368,00	332,00 385,00	354,00 411,00	352,00 408,00	372,00 432,00	389,00 451,00	404,00 469,00	425,00 493,00	435,00 505,00	460,00 534,00	487,00 565,00	506,00 587,00	531,00 616,00

Auflagebleche aus Kupfer, Rollladenkasten, Lamellen und Führungsschienen aus Aluminium, grau NCSS 7500-N

Alle Preise sind unverbindliche Preisempfehlungen in EURO
fett = ohne Mehrwertsteuer, mager = einschließlich 16% MwSt.
(gerundet auf volle EURO).

GRÖSSENBEZEICHNUNG DER FENSTER AB MITTE 2001 GRÖSSENBEZEICHNUNG DER FENSTER BIS MITTE 2001 <i>Blendrahmen-Außenmaße der Fenster in cm</i>	Lieferzeit in AT														
		Y21	Y23	Y33	Y35	Y43	Y45	Y47	Y65	Y67	Y85	Y87	Y89	Y97	Y99
		55x84	55x104	65x104	65x124	75x104	75x124	75x144	93x124	93x144	113x124	113x144	113x164	133x144	133x164
		021	023	033	035	043	045	047	065	067	085	087	089	107	109

SOLAR-ROLLLÄDEN
FÜR Y21-Y99

		SSL Y21	SSL Y23	SSL Y33	SSL Y35	SSL Y43	SSL Y45	SSL Y47	SSL Y65	SSL Y67	SSL Y85	SSL Y87	SSL Y89	SSL Y97	SSL Y99
0000 ALUMINIUM <i>Lamellen + übrige Metallteile aus Aluminium, grau NCSS 7500-N</i>	15	456,00 529,00	474,00 550,00	492,00 571,00	515,00 597,00	514,00 596,00	538,00 624,00	556,00 645,00	576,00 668,00	600,00 696,00	618,00 717,00	644,00 747,00	676,00 784,00	700,00 812,00	733,00 850,00
0100 FÜR FENSTER MIT AUSSENABDECKUNG KUPFER	15	530,00 615,00	558,00 647,00	580,00 673,00	610,00 708,00	606,00 703,00	639,00 741,00	662,00 768,00	682,00 791,00	715,00 829,00	729,00 846,00	765,00 887,00	803,00 931,00	824,00 956,00	867,00 1006,00

Auflagebleche aus Kupfer, Rollladenkasten, Lamellen und Führungsschienen aus Aluminium, grau NCSS 7500-N

ELEKTRO-ROLLLÄDEN
FÜR Y21-Y99

		SML Y21	SML Y23	SML Y33	SML Y35	SML Y43	SML Y45	SML Y47	SML Y65	SML Y67	SML Y85	SML Y87	SML Y89	SML Y97	SML Y99
0000 ALUMINIUM <i>Lamellen + übrige Metallteile aus Aluminium, grau NCSS 7500-N</i>	5/15 ¹⁾	296,00 343,00	310,00 360,00	325,00 377,00	345,00 400,00	344,00 399,00	364,00 422,00	379,00 440,00	396,00 459,00	416,00 483,00	431,00 500,00	452,00 524,00	479,00 556,00	500,00 580,00	526,00 610,00
0100 FÜR FENSTER MIT AUSSENABDECKUNG KUPFER	15	357,00 414,00	381,00 442,00	399,00 463,00	423,00 491,00	420,00 487,00	448,00 520,00	468,00 543,00	484,00 561,00	511,00 593,00	523,00 607,00	553,00 641,00	585,00 679,00	603,00 699,00	639,00 741,00

Auflagebleche aus Kupfer, Rollladenkasten, Lamellen und Führungsschienen aus Aluminium, grau NCSS 7500-N

¹⁾ Bei den Größen SCL/SML Y35, Y65, Y67, Y89, Y99, SML 035, 065, 067, 089 und 109 beträgt die Lieferzeit 15 Arbeitstage.

MARKISENKASTEN FÜR VL-FENSTER²⁾

Für Fenster-Größe	Bestell-Nr.	Preis
021, 023	TL 202 023	25,00 29,00
043, 045, 047	TL 202 047	28,00 32,00
085, 087	TL 202 089	33,00 38,00
107	TL 202 109	35,00 41,00

²⁾ Mit blanker Aluminium-Außenabdeckung (Bj. 1972-74)

PLANUNGS- UND BESTELLMHINWEISE FÜR VELUX ROLLLÄDEN

1. Bei Dachwohnfenstern, die nebeneinander oder übereinander eingebaut werden sollen, müssen folgende Mindest-Blendrahmen-Abstände eingehalten werden: nebeneinander: 10 cm übereinander: 25 cm. Der Einbau von Rollläden in Kombination über den First ist grundsätzlich möglich. Planungs- und Randbedingungen siehe Hauptkatalog.

2. Der Rollladen kann nicht verwendet werden bei Einbau der Fenster

- in Kombination mit Zusatzelementen GIR, GID und GIV
- mit Zwillinge-Eindeckrahmen EB_
- mit den Eindeckrahmen EF_0_02/EF_0_03 bei einem Blendrahmen-Abstand von 1,8 cm.

3. Installation eines Solar-Rollladens und eines manuellen Rollladens ist darüber hinaus nicht möglich bei Fenstern in Kombination mit Zusatzelementen GIU/GIL. Hier bieten wir den Elektro-Rollladen SMG an.

4. Bei GGL Schallschutz-Klasse 4 und GGL "FAVORIT ENERGY" können entsprechend den lieferbaren Fenstergrößen nur Elektro- und Solar-Rollläden verwendet werden!

5. In schneereichen Gebieten empfehlen wir die Montage von entsprechenden Schutzeinrichtungen für die Rollläden (z. B. Schneefanggitter).

6. Bei herabgelassenem Rollladenpanzer ist eine Fensteröffnung bis ca. 3 cm möglich. Mehr Lüftungskomfort für Schwingfenster GGU, GGL, VU und VL wird mit der ein-

fachen Montage des Fensterflügel-Haltebeschlages ZOZ 152 erreicht. Bei Klapp-Schwing-Fenstern GPU, GPL, VKU und VK wird mehr Lüftungskomfort durch die beidseitige Montage von ZOZ 152 erreicht.

7. Serienmäßig liegt jedem kurbelbedienten Rollladen SCL eine Kurbelstange von 80 cm Länge bei. Längere Kurbelstangen (90 cm, 140 cm oder 170 cm) können zusätzlich bestellt werden.

8. Die Betriebsspannung der elektrisch betriebenen Rollläden beträgt

24 V DC. Bedienungs-Zubehör für Elektro-Rollläden siehe Seite **25**.

9. Bei Verwendung des Rollladens auf einem Einzelfenster kombiniert mit Zusatzelement VFE/VFA/VFB benötigen Sie bei allen Eindeckrahmen bis Produktionscode AK09 das Montageset ZZZ 167.

10. Bei VL-Fenstern mit blanker Aluminium-Außenabdeckung (Baujahr 1972-1974) muss der vorhandene Markisenkasten der heutigen Form ausgetauscht

werden (siehe oben stehende Tabelle).

11. Rollläden für VK-Fenster passen nur für Fenster mit Klapp- und Schwingfunktion (nicht für Fenster ohne Schwingfunktion der Baujahre 1976 bis 1982).

12. In Ausnahmefällen kann der Gebrauch des Solar-Rollladens eingegrenzt sein. Beispielsweise bei einer Lage nach Norden, wenn die Solarzellen im Schatten liegen oder wenn der Lichteinfall durch besondere Umstände stark eingeschränkt wird.

FALTSTORES, VERDUNKELUNGS-, BATTERIE-ROLLOS, DOPPEL-SET, KOMFORT-ROLLOS

FÜR GGU, GPU, GHU, GTU

Alle Preise sind unverbindliche Preisempfehlungen in EURO
fett = ohne Mehrwertsteuer, mager = einschließlich 16% MwSt.
(gerundet auf volle EURO).

Preisgruppe	GRÖSSENBEZEICHNUNG DER FENSTER AB MITTE 2000	Lieferzeit in AT	104	206	304	306	308	406	408	606	608	C02	C04	F04	F06	M04	M06	M08	M10	P06	P08	P10	S06	S08
	GRÖSSENBEZEICHNUNG DER FENSTER BIS MITTE 2000		55x98	66x118	78x98	78x118	78x140	94x118	94x140	114x118	114x140	55x78	55x98	66x98	66x118	78x98	78x118	78x140	78x160	94x118	94x140	94x160	114x118	114x140
	Blendrahmen-Außenmaße der Fenster in cm																							

"WEISSE LINIE"	FALTSTORES	WL = Weiße Führungsschienen und Blende. Kombinierbar mit Erweiterungs-Set FPL ¹⁾ .	FALTSCHENNELN								FALTSCHENNELN															
			FHU 104	FHU 206	FHU 304	FHU 306	FHU 308	FHU 406	FHU 408	FHU 606	FHU 608	FHL C02	FHL C04	FHL F04	FHL F06	FHL M04	FHL M06	FHL M08	FHL M10	FHL P06	FHL P08	FHL P10	FHL S06	FHL S08		
	FALTSTORES DUOPLUS	Weiße Griffleiste Erweiterungs-Sets für Falstores, Verdunkelungs-, Komfort-Rollos "Weiße Linie"	FPL 104	FPL 206	FPL M04	FPL M06	FPL M08	FPL P06	FPL P08	FPL S06	FPL S08	FPL C02	FPL C04	FPL F04	FPL F06	FPL M04	FPL M06	FPL M08	FPL M10	FPL P06	FPL P08	FPL P10	FPL S06	FPL S08		
F1	UNI: 1016, 1017, 1018, 1019 transparent		64,00	75,00	74,00	83,00	83,00	92,00	103,00	107,00	117,00	58,00	64,00	72,00	75,00	74,00	83,00	83,00	94,00	92,00	103,00	109,00	107,00	107,00	117,00	
F2	GRAFIK 1010 WEISS + 1000 GRAU transparent; GRAFIK 3360 SCHWARZ abdunkelnd; UNI durchscheinend		74,00	90,00	87,00	97,00	110,00	117,00	125,00	124,00	142,00	67,00	74,00	87,00	90,00	87,00	97,00	110,00	120,00	117,00	125,00	135,00	124,00	142,00	142,00	
F3	LYON, NAPOLI transparent; AMALFI, ATHENA, PRAHA durchscheinend		91,00	111,00	109,00	124,00	139,00	146,00	164,00	163,00	180,00	83,00	91,00	107,00	111,00	109,00	124,00	139,00	148,00	146,00	164,00	173,00	163,00	180,00	180,00	
F4	AIDA, VIENNA transparent; CORDOBA, TOSCANA, VENEZIA durchscheinend; ELBA abdunkelnd		115,00	135,00	133,00	149,00	149,00	166,00	185,00	175,00	211,00	104,00	115,00	130,00	135,00	133,00	149,00	149,00	169,00	166,00	185,00	196,00	193,00	211,00	211,00	

¹⁾ Für einen Falstore mit zusätzlichem Falstore-Erweiterungs-Set bestellen Sie 1 Falstore Typ FHU bzw. FHL + 1 Falstore DuoPlus FPL. Bei allen Kombinationen mit FHU, DKU bzw. RFU oder mit einem FHW bzw. DKW vor Januar 1999 (bis Produktions-Code AH01) benötigen Sie zusätzlich das Verbindungsset ZOZ 156.

"WEISSE LINIE"	VERDUNKELUNGS-ROLLOS	WL = Weiße Führungsschienen und Blende. Kombinierbar mit Falstore FPL ²⁾ .	FALTSCHENNELN								FALTSCHENNELN															
			DKU 104	DKU 206	DKU 304	DKU 306	DKU 308	DKU 406	DKU 408	DKU 606	DKU 608	DKL C02	DKL C04	DKL F04	DKL F06	DKL M04	DKL M06	DKL M08	DKL M10	DKL P06	DKL P08	DKL P10	DKL S06	DKL S08		
V1	UNI STANDARD		67,00	83,00	78,00	87,00	89,00	92,00	97,00	101,00	106,00	62,00	67,00	75,00	83,00	78,00	87,00	89,00	100,00	92,00	97,00	114,00	101,00	106,00	106,00	
V2	UNI		82,00	95,00	92,00	100,00	102,00	106,00	114,00	119,00	127,00	75,00	82,00	87,00	95,00	92,00	100,00	102,00	110,00	106,00	114,00	125,00	119,00	127,00	127,00	
V3	AMALFI, PRAHA, BLUES, ROMA, KIDS, PARIS, VIENNA, ATHENA		87,00	97,00	97,00	106,00	111,00	114,00	124,00	127,00	136,00	79,00	87,00	88,00	97,00	97,00	106,00	111,00	119,00	114,00	124,00	138,00	127,00	136,00	136,00	

²⁾ Für ein Verdunkelungs-Rollo mit zusätzlichem Falstore-Erweiterungs-Set bestellen Sie 1 Verdunkelungs-Rollo Typ DKU/DKL + 1 Falstore DuoPlus FPL.

"WEISSE LINIE"	BATTERIE-VERDUNKELUNGS-ROLLOS ³⁾	Nur alufarbene Führungsschienen und Blende.	FALTSCHENNELN								FALTSCHENNELN															
			DGL C02	DGL C04	DGL F04	DGL F06	DGL M04	DGL M06	DGL M08	DGL M10	DGL P06	DGL P08	DGL P10	DGL S06	DGL S08											
V1	UNI STANDARD	8	132,00	132,00	141,00	146,00	141,00	150,00	153,00	158,00	156,00	158,00	164,00	164,00	174,00	177,00	183,00	181,00	183,00	190,00	190,00	193,00	193,00	193,00	193,00	
V2	UNI	8	136,00	139,00	145,00	150,00	148,00	156,00	163,00	164,00	168,00	171,00	173,00	175,00	181,00	181,00	189,00	190,00	195,00	198,00	201,00	203,00	203,00	203,00	203,00	
V3	AMALFI, PRAHA, BLUES, ROMA, KIDS, PARIS, VIENNA, ATHENA	8	138,00	141,00	146,00	153,00	153,00	159,00	163,00	168,00	171,00	175,00	177,00	180,00	184,00	189,00	195,00	198,00	203,00	205,00	205,00	209,00	209,00	209,00	209,00	

³⁾ Batterie-Rollos sind in der Bedienung nicht kombinierbar mit zusätzlichen Elektroprodukten oder weiteren Batterie-Rollos.

"WEISSE LINIE"	DOPPEL-SET VERDUNKELUNGS-ROLLO + MARKISE ⁴⁾	WL = Weiße Führungsschienen und Blende. Kombinierbar mit Falstore FPL.	FALTSCHENNELN								FALTSCHENNELN															
			DOU 104	DOU 206	DOU 304	DOU 306	DOU 308	DOU 406	DOU 408	DOU 606	DOU 608	DOP C02	DOP C04	DOP F04	DOP F06	DOP M04	DOP M06	DOP M08	DOP M10	DOP P06	DOP P08	DOP P10	DOP S06	DOP S08		
D1	1100 BLAU (5060 NETZ SCHWARZ) 1085 BEIGE (5060 NETZ SCHWARZ)	7	95,00	113,00	112,00	120,00	122,00	132,00	137,00	143,00	148,00	91,00	95,00	105,00	113,00	112,00	120,00	122,00	131,00	132,00	137,00	152,00	143,00	148,00	148,00	

⁴⁾ Markise MHL mit Haltekrallen. Nicht möglich in Verbindung mit Fenstermotor WMG 51051 und WMG 52051, nur mit Fenstermotor WMG 50051. Ebenfalls nicht möglich bei GGU "FAVORIT INTEGRA EVERFINISH" sowie bei Rollläden.

"WEISSE LINIE"	KOMFORT-ROLLOS	WL = Weiße Führungsschienen und Blende. Kombinierbar mit Falstore FPL ⁵⁾ .	FALTSCHENNELN								FALTSCHENNELN															
			RFU 104	RFU 206	RFU 304	RFU 306	RFU 308	RFU 406	RFU 408	RFU 606	RFU 608	RFL C02	RFL C04	RFL F04	RFL F06	RFL M04	RFL M06	RFL M08	RFL M10	RFL P06	RFL P08	RFL P10	RFL S06	RFL S08		
R1	UNI DURCHSCHEINEND: 1028, 1086, 9050 RUSTIK: 4000 durchscheinend	6	50,00	58,00	58,00	65,00	65,00	71,00	80,00	84,00	90,00	46,00	50,00	57,00	58,00	58,00	65,00	65,00	74,00	71,00	80,00	87,00	84,00	90,00	90,00	
R2	UNI DURCHSCHEINEND durchscheinend	6	61,00	70,00	70,00	70,00	79,00	88,00	97,00	100,00	109,00	56,00	61,00	68,00	70,00	70,00	79,00	79,00	88,00	88,00	97,00	109,00	100,00	109,00	109,00	
R3	PRAHA, FLORA, BILBAO, MALAGA, MILANO, VIENNA durchscheinend	6	70,00	81,00	81,00	90,00	90,00	99,00	111,00	117,00	125,00	64,00	70,00	79,00	81,00	81,00	90,00	90,00	103,00	99,00	111,00	121,00	117,00	125,00	125,00	

⁵⁾ Für ein Komfort-Rollo mit zusätzlichem Falstore-Erweiterungs-Set bestellen Sie 1 Komfort-Rollo Typ RFU/RFL + 1 Falstore DuoPlus FPL.

Zusätzlich für weiße Führungsschienen und Blende ein WL an das Ende der Artikelnummer!
Z. B. FHU 104 1606WL

Für die Fenstergrößen C02 – S08 können Sie auch alufarbene Führungsschienen und Blende erhalten, wenn Sie Produkte der gleichen Größe von S. 36 – 43 bestellen.

VERBINDUNGSSET	Lieferzeit	
ZOZ 156	6	5,00 6,00

BATTERIE-KOMFORT-ROLLOS, ROLLOS, DOPPEL-SET, JALOUSETTEN

FÜR GGU, GPU, GHU, GTU

Alle Preise sind unverbindliche Preisempfehlungen in EURO
fett = ohne Mehrwertsteuer, mager = einschließlich 16% MwSt.
(gerundet auf volle EURO).

Preisgruppe	GRÖSSENBEZEICHNUNG DER FENSTER AB MITTE 2000 GRÖSSENBEZEICHNUNG DER FENSTER BIS MITTE 2000 Blendrahmen-Außenmaße der Fenster in cm	Lieferzeit in AT	104 206 304 306 308 406 408							606 608		C02 C04 F04 F06 M04 M06 M08 M10 P06 P08 P10 S06 S08									
			55x98	66x118	78x98	78x118	78x140	94x118	94x140	114x118	114x140	55x78	55x98	66x98	66x118	78x98	78x118	78x140	78x160	94x118	94x140

BATTERIE-KOMFORT-ROLLOS ¹⁾	Nur alufarbene Führungsschienen und Blende.	R1	UNI DURCHSCHEINEND: 1028, 1086, 9050 RUSTIK: 4000	durscheinend	8	RGL C02 RGL C04 RGL F04 RGL F06 RGL M04 RGL M06 RGL M08 RGL M10 RGL P06 RGL P08 RGL P10 RGL S06 RGL S08																							
						114,00	118,00	124,00	129,00	124,00	132,00	136,00	141,00	139,00	146,00	150,00	150,00	156,00	132,00	137,00	144,00	150,00	144,00	153,00	158,00	164,00	161,00	169,00	174,00
R2	UNI DURCHSCHEINEND	durscheinend	8	122,00	124,00	132,00	138,00	132,00	145,00	148,00	156,00	153,00	159,00	164,00	163,00	168,00	142,00	144,00	153,00	160,00	153,00	168,00	172,00	181,00	177,00	184,00	190,00	189,00	195,00
R3	PRAHA, FLORA, BILBAO, MALAGA, MILANO, VIENNA	durscheinend	8	158,00	164,00	172,00	179,00	172,00	183,00	189,00	196,00	193,00	203,00	209,00	209,00	217,00	183,00	190,00	200,00	208,00	200,00	212,00	219,00	227,00	224,00	235,00	242,00	242,00	252,00

¹⁾ Batterie-Rollos sind in der Bedienung nicht kombinierbar mit zusätzlichen Elektroprodukten oder weiteren Batterie-Rollos.

ROLLOS	Nur mit alufarbener Blende.	R1	UNI DURCHSCHEINEND: 1028, 1086, 9050 RUSTIK: 4000	durscheinend	5	RHU 100 RHU 200 RHU 300 RHU 306 RHU 308 RHU 406 RHU 408								RHU 606 RHU 608 RHL C02 RHL C04 RHL F04 RHL F06 RHL M04 RHL M06 RHL M08 RHL M10 RHL P06 RHL P08 RHL P10 RHL S06 RHL S08											
						25,00	29,00	33,00	33,00	33,00	40,00	40,00	41,00	41,00	25,00	25,00	29,00	29,00	33,00	33,00	33,00	33,00	40,00	40,00	40,00
R2	UNI DURCHSCHEINEND	durscheinend	6	35,00	42,00	48,00	48,00	48,00	56,00	56,00	61,00	61,00	35,00	35,00	42,00	42,00	48,00	48,00	48,00	48,00	56,00	56,00	56,00	61,00	61,00
R3	PRAHA, FLORA, BILBAO, MALAGA, MILANO, VIENNA	durscheinend	6	42,00	49,00	56,00	56,00	56,00	64,00	64,00	71,00	71,00	42,00	42,00	49,00	49,00	56,00	56,00	56,00	56,00	64,00	64,00	64,00	71,00	71,00
R4	UNI: 0901, 1021, 1081; LONDON: 1031 UNI THERMO: 0903, 1023, 1083, 1993	abdunkelnd	6	45,00	56,00	64,00	64,00	64,00	74,00	74,00	81,00	81,00	45,00	45,00	56,00	56,00	64,00	64,00	64,00	64,00	74,00	74,00	74,00	81,00	81,00

ROLLOS MIT BORDÜREN	Nur mit alufarbener Blende.	R5	PHANTASIE Thermo-Beschichtung 9903 BLAU, 9023 WEISS <th rowspan="2">abdunkelnd <th rowspan="2">9</th> <th colspan="8">RHU 104 RHU 206 RHU 304 RHU 306 RHU 308 RHU 406 RHU 408</th> <th colspan="8">RHU 606 RHU 608 RHL C02 RHL C04 RHL F04 RHL F06 RHL M04 RHL M06 RHL M08 RHL M10 RHL P06 RHL P08 RHL P10 RHL S06 RHL S08</th> </th>	abdunkelnd <th rowspan="2">9</th> <th colspan="8">RHU 104 RHU 206 RHU 304 RHU 306 RHU 308 RHU 406 RHU 408</th> <th colspan="8">RHU 606 RHU 608 RHL C02 RHL C04 RHL F04 RHL F06 RHL M04 RHL M06 RHL M08 RHL M10 RHL P06 RHL P08 RHL P10 RHL S06 RHL S08</th>	9	RHU 104 RHU 206 RHU 304 RHU 306 RHU 308 RHU 406 RHU 408								RHU 606 RHU 608 RHL C02 RHL C04 RHL F04 RHL F06 RHL M04 RHL M06 RHL M08 RHL M10 RHL P06 RHL P08 RHL P10 RHL S06 RHL S08													
						63,00	74,00	86,00	86,00	86,00	99,00	99,00	109,00	109,00	63,00	63,00	74,00	74,00	86,00	86,00	86,00	86,00	99,00	99,00	99,00	109,00	109,00
						73,00	86,00	100,00	100,00	100,00	115,00	115,00	126,00	126,00	73,00	73,00	86,00	86,00	100,00	100,00	100,00	100,00	115,00	115,00	115,00	126,00	126,00

DOPPEL-SET ROLLO + MARKISE ²⁾	Nur mit alufarbener Blende.	D1	9050 BLAU (5060 NETZ SCHWARZ) 1086 BEIGE (5060 NETZ SCHWARZ)	7	ROU 100 ROU 200 ROU 300 ROU 306 ROU 308 ROU 406 ROU 408								ROU 606 ROU 608 ROP C02 ROP C04 ROP F04 ROP F06 ROP M04 ROP M06 ROP M08 ROP M10 ROP P06 ROP P08 ROP P10 ROP S06 ROP S08														
					58,00	64,00	71,00	71,00	71,00	86,00	86,00	89,00	89,00	58,00	58,00	64,00	64,00	71,00	71,00	71,00	71,00	86,00	86,00	86,00	89,00	89,00	
						67,00	74,00	82,00	82,00	82,00	100,00	100,00	103,00	103,00	67,00	67,00	74,00	74,00	82,00	82,00	82,00	82,00	100,00	100,00	100,00	103,00	103,00

²⁾ Markise MHL mit Haltekrallen. Nicht möglich in Verbindung mit Fenstermotor WMG 51051 und WMG 52051, nur mit Fenstermotor WMG 50051. Ebenfalls nicht möglich bei GGU "FAVORIT INTEGRA EVERFINISH" sowie bei Rollläden.

JALOUSETTEN MIT GRIFFLEISTENBEDIENUNG ³⁾	WL = Weiße Führungsschienen und Blende.	J1	UNI GLATT Thermo-Beschichtung	9150 Weiß	6	PAU 104 PAU 206 PAU 304 PAU 306 PAU 308 PAU 406 PAU 408								PAU 606 PAU 608 PAL C02 PAL C04 PAL F04 PAL F06 PAL M04 PAL M06 PAL M08 PAL M10 PAL P06 PAL P08 PAL P10 PAL S06 PAL S08											
						67,00	77,00	72,00	81,00	87,00	87,00	95,00	97,00	105,00	62,00	67,00	70,00	77,00	72,00	81,00	87,00	93,00	87,00	95,00	101,00
J2	UNI GLATT ⁴⁾ UNI STRUKTUR	übrige Farben alle Farben	6	90,00	103,00	100,00	109,00	114,00	115,00	128,00	131,00	142,00	81,00	90,00	95,00	103,00	100,00	109,00	114,00	123,00	115,00	128,00	134,00	131,00	142,00

³⁾ PAU lieferbar ab Frühling 2004.

⁴⁾ 9010, 9459 und 9806 mit Thermo-Beschichtung.

**Zusätzlich für weiße Führungsschienen und Blende ein WL an das Ende der Artikelnummer!
Z. B. FHU 104 1606WL**

Für die Fenstergrößen C02 – S08 können Sie auch alufarbene Führungsschienen und Blende erhalten, wenn Sie Produkte der gleichen Größe von S. 36 – 43 bestellen.

GARDINEN-NÄHSETS, INSEKTENSCHUTZ-ROLLOS, MARKISEN

FÜR GGU, GPU, GHU, GTU

Alle Preise sind unverbindliche Preisempfehlungen in EURO
fett = ohne Mehrwertsteuer, mager = einschließlich 16% MwSt.
(gerundet auf volle EURO).

Preisgruppe	GRÖSSENBEZEICHNUNG DER FENSTER AB MITTE 2000 GRÖSSENBEZEICHNUNG DER FENSTER BIS MITTE 2000 Blendrahmen-Außenmaße der Fenster in cm	Lieferzeit in AT	104 206 304 306 308 406 408							606 608		C02 C04 F04 F06 M04 M06 M08 M10 P06 P08 P10 S06 S08													
			55x98	66x118	78x98	78x118	78x140	94x118	94x140	114x118	114x140	55x78	55x98	66x98	66x118	78x98	78x118	78x140	78x160	94x118	94x140	94x160	114x118	114x140	

GARDINEN-NÄHSETS FÜR SCHEIBEN-SPANNGARDINEN	ZSL 100 ZSL 200 ZSL M00 ZSL M00 ZSL M00 ZSL P00 ZSL P00	6	11,00 13,00 13,00 13,00 13,00 13,00 13,00							16,00 16,00		11,00 11,00 13,00 13,00 13,00 13,00 13,00 13,00 13,00 13,00 13,00 13,00 13,00 13,00 13,00 13,00 16,00 16,00													
			13,00	15,00	15,00	15,00	15,00	15,00	15,00	19,00	19,00	13,00	13,00	15,00	15,00	15,00	15,00	15,00	15,00	15,00	15,00	15,00	15,00	15,00	19,00

GARDINEN-NÄHSETS FÜR HOCHZIEHGARDINEN	GE 090 GE 090 GE 090 GE 090 GE 090 GE 115 GE 115	6	35,00 35,00 35,00 35,00 35,00 40,00 40,00							43,00 43,00		35,00 35,00 35,00 35,00 35,00 35,00 35,00 35,00 35,00 35,00 35,00 35,00 35,00 35,00 35,00 35,00 40,00 40,00 40,00 43,00 43,00																	
			41,00	41,00	41,00	41,00	41,00	46,00	46,00	50,00	50,00	41,00	41,00	41,00	41,00	41,00	41,00	41,00	41,00	41,00	41,00	41,00	41,00	41,00	41,00	41,00	41,00	46,00	46,00

MONTAGE-ZUBEHÖR FÜR ÜBERGARD. FEDERTRÄGER FÜR ÜBERGARDINEN	ZG 021	001 Weiß, 003 Beige, 004 Dunkelbraun, pro Stück	Lieferzeit	5	8,00 9,00
---	--------	--	------------	---	--------------

MONTAGE-ZUBEHÖR FÜR ÜBERGARD. SEITENSCHALHALTER FÜR ÜBERGARD.	ZG 020	Weiß lackiert	Lieferzeit	5	22,00 26,00
--	--------	---------------	------------	---	----------------

WEISSE HALTE- KRALLEN FÜR RHL	ZOZ 137	3 Paar	Lieferzeit	6	3,00 3,00
----------------------------------	---------	--------	------------	---	--------------

INSEKTENSCHUTZ-ROLLOS BEI DACHAUS- SCHNITTEN BIS 160 CM LÄNGE (Siehe Hinweis unten)	ZIL C02	5	100,00 116,00														100,00 100,00	
			116,00	116,00														

INSEKTENSCHUTZ-ROLLOS BEI DACHAUS- SCHNITTEN BIS 200 CM LÄNGE (Siehe Hinweis unten)	ZIL C04 ZIL F06 ZIL M06 ZIL M06 ZIL M06 ZIL P06 ZIL P06	5	106,00 114,00 118,00 118,00 118,00 124,00 124,00							132,00 132,00		106,00 106,00 114,00 114,00 118,00 118,00 118,00 118,00 124,00 124,00 124,00 132,00 132,00													
			123,00	132,00	137,00	137,00	137,00	144,00	144,00	153,00	153,00	123,00	123,00	132,00	132,00	137,00	137,00	137,00	137,00	144,00	144,00	144,00	153,00	153,00	

INSEKTENSCHUTZ-ROLLOS BEI DACHAUS- SCHNITTEN BIS 240 CM LÄNGE (Siehe Hinweis unten)	ZIL M10 ZIL M10 ZIL M10 ZIL P10 ZIL P10	5	124,00 124,00 124,00 132,00 132,00					141,00 141,00		124,00 124,00 124,00 124,00 132,00 132,00 132,00 141,00 141,00													
			144,00	144,00	144,00	153,00	153,00	164,00	164,00	144,00	144,00	144,00	144,00	153,00	153,00	153,00	153,00	164,00	164,00				

MARKISEN ZUM EINHÄNGEN IN HALTEKRALLEN AUSSEN ¹⁾	MHL 100 MHL 200 MHL M00 MHL M00 MHL M00 MHL P00 MHL P00	5	39,00 42,00 46,00 46,00 46,00 55,00 55,00							58,00 58,00		39,00 39,00 42,00 42,00 46,00 46,00 46,00 46,00 55,00 55,00 55,00 58,00 58,00													
			45,00	49,00	53,00	53,00	53,00	64,00	64,00	67,00	67,00	45,00	45,00	49,00	49,00	53,00	53,00	53,00	53,00	64,00	64,00	64,00	67,00	67,00	

MARKISEN MIT SCHNURZUGBEDienung VON INNEN ¹⁾	MAL 100 MAL 200 MAL M00 MAL M00 MAL M00 MAL P00 MAL P00	5	67,00 70,00 75,00 75,00 75,00 84,00 84,00							86,00 86,00		67,00 67,00 70,00 70,00 75,00 75,00 75,00 75,00 84,00 84,00 84,00 86,00 86,00													
			78,00	81,00	87,00	87,00	87,00	97,00	97,00	100,00	100,00	78,00	78,00	81,00	81,00	87,00	87,00	87,00	87,00	97,00	97,00	97,00	100,00	100,00	

¹⁾ MHL, MAL: Nicht möglich in Verbindung mit Fenstermotor WMG 510 51 und WMG 520 51, nur mit Fenstermotor WMG 500 51.
Ebenfalls nicht möglich bei GGU "FAVORIT INTEGRA EVERFINISH" sowie bei Rollläden.

VERBINDUNGSSET	Lieferzeit	6	4,00 5,00
----------------	------------	---	--------------

Insektenschutz-Rollos:
Die benötigte Größe Ihres Insektenschutz-Rollos ist abhängig von der Länge des Dachausschnittes (L). Die Schienenbreite beträgt 3 cm.
Bei einem Dach mit Abseite werden zwei Insektenschutz-Rollos (L1+L2) und ein Verbindungsset ZOZ 157 benötigt.

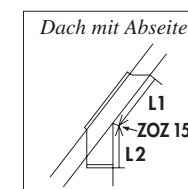
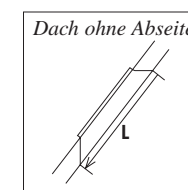

Max. Länge des Dachausschnittes gemessen in mm	Max. Breite des Dachausschnittes gemessen in mm	Bestellnummer
L	B	
1.600	530	ZIL C02 0000
2.000	530	ZIL C04 0000
2.000	640	ZIL F06 0000
2.000	760	ZIL M06 0000
2.400	760	ZIL M10 0000
2.000	922	ZIL P06 0000
2.400	922	ZIL P10 0000
2.000	1.120	ZIL S06 0000
2.400	1.120	ZIL S10 0000
2.000	1.320	ZIL U04 0000
2.400	1.320	ZIL U10 0000



ELEKTRO-FALTSTORES, -VERDUNKELUNGS-ROLLOS, -ROLLOS, -JALOUSETTEN, -MARKISEN

FÜR GGU, GPU, GHU, GTU

Alle Preise sind unverbindliche Preisempfehlungen in EURO
fett = ohne Mehrwertsteuer, mager = einschließlich 16% MwSt.
(gerundet auf volle EURO).

Preisgruppe	GRÖSSENBEZEICHNUNG DER FENSTER AB MITTE 2000 GRÖSSENBEZEICHNUNG DER FENSTER BIS MITTE 2000 Blendrahmen-Außenmaße der Fenster in cm	Lieferzeit in AT	100 206 304 306 308 406 408							606 608		C02 C04 F04 F06 M04 M06 M08 M10 P06 P08 P10 S06 S08									
			55x98	66x118	78x98	78x118	78x140	94x118	94x140	114x118	114x140	55x78	55x98	66x98	66x118	78x98	78x118	78x140	78x160	94x118	94x140

ELEKTRO-FALTSTORES ¹⁾ <i>Nicht für GTU</i> <i>Nur alufarbene Führungsschienen und Blende.</i>			FML C02	FML C04	FML F04	FML F06	FML M04	FML M06	FML M08	FML M10	FML P06	FML P08	FML P10	FML S06	FML S08
F1	UNI: 1016, 1017, 1018, 1019 transparent	6	175,00	178,00	185,00	188,00	187,00	195,00	198,00	207,00	203,00	212,00	215,00	215,00	222,00
F2	GRAFIK 1010 WEISS + 1000 GRAU transparent; GRAFIK 3360 SCHWARZ abdunkelnd; UNI durchscheinend	6	183,00	188,00	198,00	203,00	202,00	210,00	219,00	228,00	225,00	234,00	242,00	237,00	246,00
F3	LYON, NAPOLI transparent AMALFI, ATHENA, PRAHA durchscheinend	6	198,00	207,00	215,00	228,00	225,00	237,00	251,00	260,00	259,00	273,00	281,00	276,00	286,00
F4	AIDA, VIENNA transparent; CORDOBA, TOSCANA, VENEZIA durchscheinend; ELBA abdunkelnd	6	228,00	238,00	247,00	262,00	259,00	273,00	289,00	299,00	298,00	314,00	323,00	317,00	329,00

ELEKTRO-VERDUNKELUNGS-ROLLOS ¹⁾ <i>Nicht für GTU</i> <i>Nur alufarbene Führungsschienen und Blende.</i>			DML C02	DML C04	DML F04	DML F06	DML M04	DML M06	DML M08	DML M10	DML P06	DML P08	DML P10	DML S06	DML S08
V1	UNI STANDARD	8	183,00	188,00	195,00	202,00	198,00	205,00	207,00	212,00	210,00	215,00	222,00	219,00	225,00
V2	UNI	8	188,00	198,00	202,00	210,00	207,00	214,00	215,00	222,00	221,00	230,00	234,00	232,00	239,00
V3	AMALFI, PRAHA, BLUES, ROMA, KIDS, PARIS, VIENNA, ATHENA	8	196,00	203,00	207,00	215,00	214,00	221,00	225,00	232,00	230,00	239,00	242,00	240,00	247,00

ELEKTRO-ROLLOS DURCHSCHEINEND ¹⁾ <i>Nicht für GTU</i> <i>Nur alufarbene Führungsschienen und Blende.</i>			RML C02	RML C04	RML F04	RML F06	RML M04	RML M06	RML M08	RML M10	RML P06	RML P08	RML P10	RML S06	RML S08
R1	UNI DURCHSCHEINEND: 1028, 1086, 9050 RUSTIK: 4000 durchscheinend	8	153,00	153,00	159,00	159,00	163,00	163,00	163,00	163,00	170,00	170,00	170,00	171,00	171,00
R2	UNI DURCHSCHEINEND durchscheinend	8	163,00	163,00	170,00	170,00	176,00	176,00	176,00	176,00	183,00	183,00	183,00	188,00	188,00
R3	PRAHA, FLORA, BILBAO, MALAGA, MILANO, VIENNA durchscheinend	8	168,00	168,00	175,00	175,00	180,00	180,00	180,00	180,00	188,00	188,00	188,00	196,00	196,00

ELEKTRO-JALOUSETTEN ¹⁾ <i>Nicht für GTU</i> <i>Nur alufarbene Führungsschienen und Blende.</i>			PML C02	PML C04	PML F04	PML F06	PML M04	PML M06	PML M08	PML M10	PML P06	PML P08	PML P10	PML S06	PML S08
J1	UNI GLATT Thermo-Beschichtung 9150 Weiß	6	185,00	191,00	194,00	201,00	199,00	204,00	208,00	213,00	209,00	216,00	221,00	218,00	226,00
J2	UNI GLATT ²⁾ übrige Farben UNI STRUKTUR alle Farben	6	204,00	209,00	213,00	221,00	218,00	228,00	232,00	239,00	235,00	244,00	249,00	246,00	254,00

¹⁾ 9010, 9459 und 9806 mit Thermo-Beschichtung

ELEKTRO-MARKISEN ^{1) 3) 4)}			MML C04	MML F06	MML M04	MML M06	MML M08	MML P06	MML P08	MML S06	MML S08	MML C02	MML C04	MML F04	MML F06	MML M04	MML M06	MML M08	MML M10	MML P06	MML P08	MML P10	MML S06	MML S08
M1	5060 NETZ SCHWARZ	8	244,00	265,00	263,00	273,00	275,00	292,00	304,00	309,00	325,00	235,00	244,00	254,00	265,00	263,00	273,00	275,00	297,00	292,00	304,00	318,00	309,00	325,00
M2	6060 NETZ TERRAKOTTA, 5550 DEKOR GESTREIFT, 1300 UNI GRAU	8	261,00	284,00	282,00	292,00	296,00	313,00	327,00	334,00	375,00	254,00	261,00	273,00	284,00	282,00	292,00	296,00	316,00	313,00	327,00	342,00	334,00	375,00

¹⁾ Steuerzentralen gesondert bestellen **44**. Außer bei Elektro-Komfort-Fenstern (siehe Hinweis rechts).

³⁾ Auch geeignet für Fenster mit Abdeckung aus Kupfer oder Titanzink.

⁴⁾ Bei Einbau von GGU oder GPU + GIU muss eine Elektro-Markise in Sonderfertigung bestellt werden. Siehe VELUX Hauptkatalog.

ACHTUNG:
Das Elektro-Komfort-Fenster GGU/GGL INTEGRA **6** ist bereits ab Werk für den Anschluss von innen oder außen liegenden elektrischen Dekorations- und Sonnenschutzprodukten vorbereitet.

FALTSTORES, VERDUNKELUNGS-, BATTERIE-ROLLOS, DOPPEL-SET, KOMFORT-ROLLOS

FÜR GGL, GHL, GPL, GTL, GXL

Alle Preise sind unverbindliche Preisempfehlungen in EURO
fett = ohne Mehrwertsteuer, mager = einschließlich 16% MwSt.
(gerundet auf volle EURO).

Preisgruppe	GRÖSSENBEZEICHNUNG DER FENSTER AB MITTE 2000	Lieferzeit in AT	9	102	104	204	206	5	C02	C04	F04	F06	M04	M06	M08	M10	P06	P08	P10	S06	S08	S10	U08	U10	
	GRÖSSENBEZEICHNUNG DER FENSTER BIS MITTE 2000																								
	GRÖSSENBEZEICHNUNG DER FENSTER BIS 1990																								
	Blendrahmen-Außenmaße der Fenster in cm		55x70	55x78	55x98	66x98	66x118	70x118	55x78	55x98	66x98	66x118	78x98	78x118	78x140	78x160	94x118	94x140	94x160	114x118	114x140	114x160	134x98	134x140	134x160

FALTSTORES	Alufarbene Führungsschienen und Blende. Kombinierbar mit Erweiterungs-Set FPL ¹⁾ .	FHL C01	FHL 102	FHL 104	FHL 204	FHL 206	FHL 5	FHL C02	FHL C04	FHL F04	FHL F06	FHL M04	FHL M06	FHL M08	FHL M10	FHL P06	FHL P08	FHL P10	FHL S06	FHL S08	FHL S10	FHL U04	FHL U08	FHL U10	
FALTSTORES DUOPLUS	Erweiterungs-Sets für Falstores, Verdunkelungs-, Komfort-Rollos.	FPL C01	FPL 102	FPL 104	FPL 204	FPL 206	FPL 5	FPL C02	FPL C04	FPL F04	FPL F06	FPL M04	FPL M06	FPL M08	FPL M10	FPL P06	FPL P08	FPL P10	FPL S06	FPL S08	FPL S10	FPL U04	FPL U08	FPL U10	
F1	UNI: 1016, 1017, 1018, 1019 transparent	5	47,00	52,00	55,00	64,00	67,00	67,00	52,00	55,00	64,00	67,00	66,00	74,00	77,00	87,00	83,00	92,00	97,00	97,00	105,00	114,00	105,00	112,00	123,00
F2	GRAFIK 1010 WEISS + 1000 GRAU transparent; GRAFIK 3360 SCHWARZ abdunkelnd; UNI durchscheinend	6	62,00	62,00	67,00	77,00	83,00	83,00	62,00	67,00	77,00	83,00	81,00	90,00	101,00	107,00	117,00	125,00	120,00	130,00	144,00	130,00	142,00	155,00	
F3	LYON, NAPOLI transparent; AMALFI, ATHENA, PRAHA durchscheinend	6	81,00	74,00	83,00	92,00	105,00	105,00	74,00	83,00	92,00	105,00	102,00	114,00	130,00	139,00	138,00	152,00	161,00	155,00	167,00	184,00	167,00	180,00	201,00
F4	AIDA, VIENNA transparent; CORDOBA, TOSCANA, VENEZIA durchscheinend; ELBA abdunkelnd	6	85,00	94,00	99,00	115,00	121,00	121,00	94,00	99,00	115,00	121,00	119,00	133,00	139,00	157,00	149,00	166,00	175,00	175,00	189,00	205,00	189,00	202,00	221,00

¹⁾ Für einen Falstore mit zusätzlichem Falstore-Erweiterungs-Set bestellen Sie 1 Falstore Typ FHL + 1 Falstore DuoPlus FPL.
Bei allen Kombinationen mit einem FHL bzw. DKL vor Januar 1999 (bis Produktions-Code AH01) benötigen Sie zusätzlich das Verbindungsset ZOZ 156.

VERDUNKELUNGS-ROLLOS	Alufarbene Führungsschienen und Blende. Kombinierbar mit Falstore FPL ²⁾ .	DKL C01	DKL 102	DKL 104	DKL 204	DKL 206	DKL 5	DKL C02	DKL C04	DKL F04	DKL F06	DKL M04	DKL M06	DKL M08	DKL M10	DKL P06	DKL P08	DKL P10	DKL S06	DKL S08	DKL S10	DKL U04	DKL U08	DKL U10	
V1	UNI STANDARD	5	53,00	53,00	58,00	64,00	70,00	70,00	53,00	58,00	64,00	70,00	73,00	75,00	80,00	78,00	84,00	90,00	87,00	92,00	104,00	92,00	101,00	112,00	
V2	UNI	6	61,00	61,00	70,00	74,00	82,00	82,00	61,00	70,00	74,00	82,00	79,00	87,00	88,00	95,00	94,00	106,00	104,00	111,00	122,00	111,00	119,00	132,00	
V3	AMALFI, PRAHA, BLUES, ROMA, KIDS, PARIS, VIENNA, ATHENA	6	68,00	68,00	75,00	79,00	88,00	88,00	68,00	75,00	79,00	88,00	87,00	94,00	97,00	104,00	102,00	111,00	114,00	112,00	119,00	132,00	119,00	131,00	145,00

²⁾ Für ein Verdunkelungs-Rollo mit zusätzlichem Falstore-Erweiterungs-Set bestellen Sie 1 Verdunkelungs-Rollo Typ DKL + 1 Falstore DuoPlus FPL.

BATTERIE-VERDUNKELUNGS-ROLLOS ³⁾	Nur alufarbene Führungsschienen und Blende.	DGL C01	DGL 102	DGL 104	DGL 204	DGL 206	DGL 5	DGL C02	DGL C04	DGL F04	DGL F06	DGL M04	DGL M06	DGL M08	DGL M10	DGL P06	DGL P08	DGL P10	DGL S06	DGL S08	DGL S10	DGL U04	DGL U08	DGL U10	
V1	UNI STANDARD	8	131,00	132,00	132,00	141,00	146,00	146,00	132,00	132,00	141,00	146,00	141,00	150,00	153,00	158,00	156,00	158,00	164,00	164,00	166,00	177,00	166,00	173,00	190,00
V2	UNI	8	132,00	136,00	139,00	145,00	150,00	150,00	136,00	139,00	145,00	148,00	156,00	156,00	163,00	164,00	168,00	171,00	173,00	175,00	185,00	177,00	182,00	195,00	
V3	AMALFI, PRAHA, BLUES, ROMA, KIDS, PARIS, VIENNA, ATHENA	8	136,00	138,00	141,00	146,00	153,00	153,00	138,00	141,00	146,00	153,00	159,00	163,00	168,00	171,00	175,00	177,00	177,00	180,00	191,00	182,00	191,00	209,00	

³⁾ Batterie-Rollos sind in der Bedienung nicht kombinierbar mit zusätzlichen Elektroprodukten oder weiteren Batterie-Rollos.

DOPPEL-SET VERDUNKELUNGS-ROLLO + MARKISE ⁴⁾	Alufarbene Führungsschienen und Blende. Kombinierbar mit Falstore FPL.	DOP 102	DOP 104	DOP 204	DOP 206	DOP C02	DOP C04	DOP F04	DOP F06	DOP M04	DOP M06	DOP M08	DOP M10	DOP P06	DOP P08	DOP P10	DOP S06	DOP S08	DOP S10	DOP U08	DOP U10	
D1	1100 BLAU (5060 NETZ SCHWARZ) 1085 BEIGE (5060 NETZ SCHWARZ)	7	83,00	87,00	95,00	101,00	83,00	87,00	95,00	101,00	102,00	107,00	109,00	113,00	120,00	125,00	131,00	131,00	135,00	146,00	151,00	161,00

⁴⁾ Markise MHL mit Haltekrallen. Nicht möglich in Verbindung mit Fenstermotor WMG 510 51 oder WMG 520 51, nur mit Fenstermotor WMG 500 51.
Ebenfalls nicht möglich bei Schallschutz-Klasse 4, GGL "FAVORIT INTEGRA", GXL sowie bei Rollläden.

KOMFORT-ROLLOS	Alufarbene Führungsschienen und Blende. Kombinierbar mit Falstore FPL ⁵⁾ .	RFL C01	RFL 102	RFL 104	RFL 204	RFL 206	RFL 5	RFL C02	RFL C04	RFL F04	RFL F06	RFL M04	RFL M06	RFL M08	RFL M10	RFL P06	RFL P08	RFL P10	RFL S06	RFL S08	RFL S10	RFL U04	RFL U08	RFL U10	
R1	UNI DURCHSCHEINEND: 1028, 1086, 9050 RUSTIK: 4000 durchscheinend	6	38,00	41,00	41,00	50,00	53,00	53,00	41,00	41,00	50,00	53,00	50,00	56,00	58,00	67,00	65,00	71,00	75,00	75,00	83,00	90,00	83,00	89,00	97,00
R2	UNI DURCHSCHEINEND durchscheinend	6	43,00	48,00	53,00	61,00	61,00	48,00	53,00	61,00	61,00	61,00	70,00	74,00	82,00	79,00	88,00	88,00	88,00	97,00	109,00	97,00	106,00	114,00	
R3	PRAHA, FLORA, ILBAO, MALAGA, MILANO, VIENNA durchscheinend	6	53,00	57,00	57,00	70,00	74,00	57,00	57,00	70,00	74,00	70,00	78,00	81,00	93,00	90,00	99,00	104,00	104,00	115,00	125,00	115,00	124,00	135,00	

⁵⁾ Für ein Komfort-Rollo mit zusätzlichem Falstore-Erweiterungs-Set bestellen Sie 1 Komfort-Rollo Typ RFL + 1 Falstore DuoPlus FPL.

Falstores, Verdunkelungs- und Komfort-Rollos können Sie für die Fenstergrößen C02 – S08 auch mit weißen Führungsschienen und Blende erhalten, wenn Sie die entsprechenden Produkte der gleichen Größe von S. 29 bestellen.

VERBINDUNGSSET	Lieferzeit
ZOZ 156	6 5,00 6,00

BATTERIE-KOMFORT-ROLLOS, ROLLOS, DOPPEL-SET, JALOUSSETEN

FÜR GGL, GHG, GPL, GTL, GXL

Alle Preise sind unverbindliche Preisempfehlungen in EURO
fett = ohne Mehrwertsteuer, mager = einschließlich 16% MwSt.
(gerundet auf volle EURO).

Preisgruppe	GRÖSSENBEZEICHNUNG DER FENSTER AB MITTE 2000 GRÖSSENBEZEICHNUNG DER FENSTER BIS MITTE 2000 GRÖSSENBEZEICHNUNG DER FENSTER BIS 1990 Blendrahmen-Außenmaße der Fenster in cm	Lieferzeit in AT	C02							C04										U08			U10				
			9	102	104	204	206	5	6	66x98	66x118	78x98	78x118	78x140	78x160	94x118	94x140	94x160	114x118	114x140	114x160	134x98	134x140	134x160	808	810	
			55x70	55x78	55x98	66x98	66x118	70x118	55x78	55x98	66x98	66x118	78x98	78x118	78x140	78x160	94x118	94x140	94x160	114x118	114x140	114x160	134x98	134x140	134x160	808	810

BATTERIE-KOMFORT-ROLLOS¹⁾ Nur alufarbene Führungsschienen und Blende.

		RGL C01	RGL 102	RGL 104	RGL 204	RGL 206	RGL 5	RGL C02	RGL C04	RGL F04	RGL F06	RGL M04	RGL M06	RGL M08	RGL M10	RGL P06	RGL P08	RGL P10	RGL S06	RGL S08	RGL S10	RGL U04	RGL U08	RGL U10	
R1	UNI DURCHSCHEINEND: 1028, 1086, 9050 RUSTIK: 4000 durchscheinend	8	112,00	114,00	118,00	124,00	129,00	129,00	114,00	118,00	124,00	129,00	124,00	132,00	136,00	141,00	139,00	146,00	150,00	150,00	156,00	164,00	156,00	163,00	180,00
R2	UNI DURCHSCHEINEND durchscheinend	8	114,00	122,00	124,00	132,00	138,00	138,00	122,00	124,00	132,00	138,00	145,00	148,00	156,00	153,00	159,00	164,00	163,00	168,00	182,00	168,00	177,00	195,00	
R3	PRAHA, FLORA, BILBAO, MALAGA, MILANO, VIENNA durchscheinend	8	156,00	158,00	164,00	172,00	179,00	179,00	158,00	164,00	172,00	179,00	183,00	189,00	196,00	193,00	203,00	209,00	209,00	217,00	228,00	217,00	227,00	250,00	

¹⁾ Batterie-Rollos sind in der Bedienung nicht kombinierbar mit zusätzlichen Elektroprodukten oder weiteren Batterie-Rollos.

ROLLOS Nur mit alufarbener Blende.

		RHL C00	RHL 100	RHL 100	RHL 200	RHL 200	RHL 5	RHL C00	RHL C00	RHL F00	RHL F00	RHL M00	RHL M00	RHL M00	RHL M00	RHL P00	RHL P00	RHL P00	RHL S00	RHL S00	RHL S00	RHL U00	RHL U00	RHL U00
R1	UNI DURCHSCHEINEND: 1028, 1086, 9050 RUSTIK: 4000 durchscheinend	5	25,00	25,00	25,00	29,00	29,00	29,00	25,00	25,00	29,00	33,00	33,00	33,00	33,00	40,00	40,00	40,00	41,00	41,00	41,00	48,00	48,00	48,00
R2	UNI DURCHSCHEINEND durchscheinend	6	35,00	35,00	35,00	42,00	42,00	42,00	35,00	42,00	42,00	48,00	48,00	48,00	56,00	56,00	56,00	61,00	61,00	61,00	68,00	68,00	68,00	
R3	PRAHA, FLORA, BILBAO, MALAGA, MILANO, VIENNA durchscheinend	6	42,00	42,00	42,00	49,00	49,00	49,00	42,00	49,00	49,00	56,00	56,00	56,00	64,00	64,00	64,00	71,00	71,00	71,00	79,00	79,00	79,00	
R4	UNI: 0901, 1021, 1081; LONDON: 1031 UNI THERMO: 0903, 1023, 1083, 1993 abdunkelnd	6	45,00	45,00	45,00	56,00	56,00	56,00	45,00	56,00	56,00	64,00	64,00	64,00	74,00	74,00	74,00	81,00	81,00	81,00	91,00	91,00	91,00	

ROLLOS MIT BORDÜREN Nur mit alufarbener Blende.

		RHL 102	RHL 104	RHL 204	RHL 206	RHL C02	RHL C04	RHL F04	RHL F06	RHL M04	RHL M06	RHL M08	RHL M10	RHL P06	RHL P08	RHL P10	RHL S06	RHL S08	RHL S10	RHL U08	RHL U10	
R5	PHANTASIE Thermo-Beschichtung 9903 BLAU, 9023 WEISS abdunkelnd	9	63,00	63,00	74,00	74,00	63,00	63,00	74,00	74,00	86,00	86,00	86,00	86,00	99,00	99,00	99,00	109,00	109,00	109,00	120,00	120,00

DOPPEL-SET ROLLO + MARKISE²⁾ Nur mit alufarbener Blende.

		ROP 100	ROP 100	ROP 200	ROP 200	ROP C00	ROP C00	ROP F00	ROP F00	ROP M00	ROP M00	ROP M00	ROP M00	ROP P00	ROP P00	ROP P00	ROP S00	ROP S00	ROP S00	ROP U00	ROP U00	
D1	9050 BLAU (5060 NETZ SCHWARZ) 1086 BEIGE (5060 NETZ SCHWARZ)	7	58,00	58,00	64,00	64,00	58,00	58,00	64,00	64,00	71,00	71,00	71,00	71,00	86,00	86,00	86,00	89,00	89,00	89,00	104,00	104,00

²⁾ Markise MHL mit Haltekrallen. Nicht möglich in Verbindung mit Fensternotor WMG 510 51 oder WMG 520 51, nur mit Fensternotor WMG 500 51. Ebenfalls nicht möglich bei Schallschutz-Klasse 4, GGL "FAVORIT INTEGRA", GXL sowie bei Rollläden.

JALOUSSETEN MIT GRIFFLEISTENBEDIENUNG Alufarbene Führungsschienen und Blende.

		PAL C01	PAL 102	PAL 104	PAL 204	PAL 206	PAL 5	PAL C02	PAL C04	PAL F04	PAL F06	PAL M04	PAL M06	PAL M08	PAL M10	PAL P06	PAL P08	PAL P10	PAL S06	PAL S08	PAL S10	PAL U04	PAL U08	PAL U10
J1	UNI GLATT Thermo-Beschichtung 9150 Weiß	5	55,00	55,00	60,00	63,00	69,00	69,00	55,00	60,00	63,00	67,00	72,00	76,00	81,00	77,00	84,00	91,00	87,00	95,00	103,00	95,00	100,00	112,00
J2	UNI GLATT ³⁾ UNI STRUKTUR übrige Farben alle Farben	6	72,00	72,00	77,00	81,00	91,00	91,00	72,00	77,00	81,00	87,00	97,00	100,00	107,00	103,00	112,00	117,00	114,00	123,00	136,00	123,00	135,00	145,00

³⁾ 9010, 9459 und 9806 mit Thermo-Beschichtung.

Jaloussetten können Sie für die Fenstergrößen C02 – S08 auch mit weißen Führungsschienen und Blende erhalten, wenn Sie die entsprechenden Produkte der gleichen Größe von S. 31 bestellen.

GARDINEN-NÄHSETS, INSEKTENSCHUTZ-ROLLOS, MARKISEN

FÜR GGL, GHL, GPL, GTL, GXL

Alle Preise sind unverbindliche Preisempfehlungen in EURO
fett = ohne Mehrwertsteuer, mager = einschließlich 16% MwSt.
(gerundet auf volle EURO).

Preisgruppe	GRÖSSENBEZEICHNUNG DER FENSTER AB MITTE 2000 GRÖSSENBEZEICHNUNG DER FENSTER BIS MITTE 2000 GRÖSSENBEZEICHNUNG DER FENSTER BIS 1990 <i>Blendrahmen-Außenmaße der Fenster in cm</i>	Lieferzeit in AT	C02						C04										U08				U10	
			9 55x70	102 55x78	104 55x98	204 66x98	206 66x118	5 70x118	55x78	6 55x98	F04 66x98	F06 66x118	M04 304 78x98	M06 306 78x118	M08 308 78x140	M10 310 78x160	P06 406 94x118	P08 408 94x140	P10 410 94x160	S06 606 114x118	S08 608 114x140	S10 610 114x160	7 134x98	8 134x140

GARDINEN-NÄHSETS FÜR SCHEIBEN-SPANNGARDINEN	ZSL C00	ZSL 100	ZSL 100	ZSL 200	ZSL 200	ZSL C00	ZSL C00	ZSL F00	ZSL F00	ZSL M00	ZSL M00	ZSL M00	ZSL M00	ZSL P00	ZSL P00	ZSL P00	ZSL S00	ZSL S00	ZSL S00	ZSL U00	ZSL U00	ZSL U00

GARDINEN-NÄHSETS FÜR HOCHZIEHGARDINEN	GE 090	GE 090	GE 090	GE 090	GE 090	GE 090	GE 090	GE 090	GE 090	GE 090	GE 090	GE 090	GE 090	GE 090	GE 115	GE 115	GE 115	GE 140	GE 140	GE 140	GE 140	GE 140	GE 140

MONTAGE-ZUBEHÖR FÜR ÜBERGARD. FEDERTRÄGER FÜR ÜBERGARDINEN	ZG 021	001 Weiß, 003 Beige, 004 Dunkelbraun, pro Stück	Lieferzeit	5	8,00	9,00
---	--------	---	------------	---	------	------

MONTAGE-ZUBEHÖR FÜR ÜBERGARD. SEITENSCHALHALTER FÜR ÜBERGARD.	ZG 020	Weiß lackiert pro Paar	Lieferzeit	5	22,00	26,00
--	--------	------------------------	------------	---	-------	-------

INSEKTENSCHUTZ-ROLLOS BEI DACHAUS-SCHNITTEN BIS 160 CM LÄNGE (Siehe Hinweis unten)	ZIL C02	ZIL C02	ZIL C02	ZIL C02	ZIL C02	ZIL C02	ZIL C02	ZIL C02	ZIL C02	ZIL C02	ZIL C02	ZIL C02	ZIL C02	ZIL C02	ZIL C02	ZIL C02	ZIL C02	ZIL C02	ZIL C02	ZIL C02	ZIL C02	ZIL C02	ZIL C02	ZIL C02	ZIL C02	ZIL C02	ZIL C02	ZIL C02

MARKISEN ZUM EINHÄNGEN IN HALTEKRÄLLEN AUSSEN ¹⁾	MHL C00	MHL 100	MHL 100	MHL 200	MHL 200	MHL 5	MHL C00	MHL C00	MHL F00	MHL F00	MHL M00	MHL M00	MHL M00	MHL M00	MHL M00	MHL P00	MHL P00	MHL P00	MHL S00	MHL S00	MHL S00	MHL U00	MHL U00	MHL U00		
																									M1	5060 NETZ SCHWARZ

MARKISEN MIT SCHNURZUGBEDienung VON INNEN ¹⁾	MNL-6/9 ²⁾	MAL 100	MAL 100	MAL 200	MAL 200	MNL-5 ³⁾	MAL C00	MAL C00	MAL F00	MAL F00	MAL M00 ⁴⁾	MAL M00 ⁴⁾	MAL M00 ⁴⁾	MAL M00	MAL P00	MAL P00	MAL P00	MAL S00 ⁵⁾	MAL S00 ⁵⁾	MAL S00	MNL-7/8 ⁶⁾	MAL U00 ⁷⁾	MAL U00

¹⁾ MHL, MAL: Nicht möglich in Verbindung mit Fenstermotor WMG 510/51 oder WMG 520/51, nur mit Fenstermotor WMG 500/51.
Ebenfalls nicht möglich bei Schallschutz-Klasse 4, GGL "FAVORIT INTEGRA", GXL sowie bei Rollläden.
²⁾ 5550 Dekor gestreift nicht für GTL ab 1.6.2000.
³⁾ Nur in Dekor 5060 erhältlich.
⁴⁾ Für Fenstergröße 6 bestellen Sie statt MAL C00 eine MNL-6/9. Nur in Dekor 5060 erhältlich.
⁵⁾ Für Fenstergröße 1, 2 und 14 bestellen Sie statt MAL M00 eine MNL-1/2/14. Nur in Dekor 5060 erhältlich.
⁶⁾ Für Fenstergröße 3 bestellen Sie statt MAL P00 eine MNL-3. Nur in Dekor 5060 erhältlich.
⁷⁾ Für Fenstergröße 4 und 10 bestellen Sie statt MAL S00 eine MNL-4/10. Nur in Dekor 5060 erhältlich.
⁸⁾ Für Fenstergröße 8 bestellen Sie statt MAL U00 eine MNL-7/8. Nur in Dekor 5060 erhältlich.

VERBINDUNGSSET	Lieferzeit	6	4,00	5,00
----------------	------------	---	------	------

Insektenschutz-Rollos:
Die benötigte Größe Ihres Insektenschutz-Rollos ist abhängig von der Länge des Dachausschnittes (L). Die Schienenbreite beträgt 3 cm. Bei einem Dach mit Abseite werden zwei Insektenschutz-Rollos (L1+L2) und ein Verbindungsset ZOZ 157 benötigt.

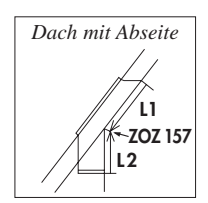

Max. Länge des Dachausschnittes gemessen in mm	Max. Breite des Dachausschnittes gemessen in mm	Bestellnummer
L	B	
1.600	530	ZIL C02 0000
2.000	530	ZIL C04 0000
2.000	640	ZIL F06 0000
2.000	760	ZIL M06 0000
2.400	760	ZIL M10 0000
2.000	922	ZIL P06 0000
2.400	922	ZIL P10 0000
2.000	1.120	ZIL S06 0000
2.400	1.120	ZIL S10 0000
2.000	1.320	ZIL U04 0000
2.400	1.320	ZIL U10 0000



ELEKTRO-FALTSTORES, -VERDUNKELUNGS-ROLLOS, -ROLLOS, -JALOUSSETTEN, -MARKISEN

FÜR GGL, GHL, GPL, GTL, GXL

Alle Preise sind unverbindliche Preisempfehlungen in EURO
fett = ohne Mehrwertsteuer, mager = einschließlich 16% MwSt.
(gerundet auf volle EURO).

Preisgruppe	GRÖSSENBEZEICHNUNG DER FENSTER AB MITTE 2000 GRÖSSENBEZEICHNUNG DER FENSTER BIS MITTE 2000 GRÖSSENBEZEICHNUNG DER FENSTER BIS 1990 Blendrahmen-Außenmaße der Fenster in cm	Lieferzeit in AT	C02							C04																		
			9	102	104	204	206	5	55x70	55x78	55x98	66x98	66x118	70x118	55x78	55x98	66x98	66x118	78x98	78x118	78x140	78x160	94x118	94x140	94x160	114x118	114x140	114x160

Preisgruppe	ELEKTRO-FALTSTORES ¹⁾ Nicht für GTL, GXL Nur alufarbene Führungsschienen und Blende.	DML C01	DML 102	DML 104	DML 204	DML 206	DML 5	DML C02	F04															
									F04	F06	M04	M06	M08	M10	P06	P08	P10	S06	S08	S10	U04	U08	U10	
F1	UNI: 1016, 1017, 1018, 1019 transparent	6	171,00	175,00	178,00	185,00	188,00	188,00	178,00	185,00	188,00	187,00	195,00	198,00	207,00	203,00	212,00	215,00	215,00	222,00	232,00	222,00	230,00	240,00
F2	GRAFIK 1010 WEISS + 1000 GRAU transparent; GRAFIK 3360 SCHWARZ abdunkelnd; UNI durchscheinend	6	183,00	183,00	188,00	198,00	203,00	203,00	188,00	198,00	203,00	202,00	210,00	219,00	228,00	225,00	234,00	242,00	237,00	246,00	259,00	246,00	256,00	269,00
F3	LYON, NAPOLI transparent AMALFI, ATHENA, PRAHA durchscheinend	6	198,00	198,00	207,00	215,00	228,00	228,00	207,00	215,00	228,00	225,00	237,00	251,00	260,00	259,00	273,00	281,00	276,00	286,00	303,00	286,00	299,00	318,00
F4	AIDA, VIENNA transparent; CORDOBA, TOSCANA, VENEZIA durchscheinend; ELBA abdunkelnd	6	228,00	228,00	238,00	247,00	262,00	262,00	238,00	247,00	262,00	259,00	273,00	289,00	299,00	298,00	314,00	323,00	317,00	329,00	348,00	329,00	344,00	369,00

Preisgruppe	ELEKTRO-VERDUNKELUNGS-ROLLOS ¹⁾ Nicht für GTL, GXL Nur alufarbene Führungsschienen und Blende.	DML C01	DML 102	DML 104	DML 204	DML 206	DML 5	DML C02	F04															
									F04	F06	M04	M06	M08	M10	P06	P08	P10	S06	S08	S10	U04	U08	U10	
V1	UNI STANDARD	8	183,00	183,00	188,00	195,00	202,00	202,00	188,00	195,00	202,00	198,00	205,00	207,00	212,00	210,00	215,00	222,00	219,00	225,00	237,00	225,00	234,00	246,00
V2	UNI	8	188,00	188,00	198,00	202,00	210,00	210,00	198,00	202,00	210,00	207,00	214,00	215,00	222,00	221,00	230,00	234,00	232,00	239,00	249,00	239,00	247,00	260,00
V3	AMALFI, PRAHA, BLUES, ROMA, KIDS, PARIS, VIENNA, ATHENA	8	196,00	196,00	203,00	207,00	215,00	215,00	203,00	207,00	215,00	214,00	221,00	225,00	232,00	230,00	239,00	242,00	240,00	247,00	260,00	247,00	259,00	273,00

Preisgruppe	ELEKTRO-ROLLOS DURCHSCHEINEND ¹⁾ Nicht für GTL, GXL Nur alufarbene Führungsschienen und Blende.	RML C01	RML 102	RML 104	RML 204	RML 206	RML 5	RML C02	F04															
									F04	F06	M04	M06	M08	M10	P06	P08	P10	S06	S08	S10	U04	U08	U10	
R1	UNI DURCHSCHEINEND: 1028, 1086, 9050 RUSTIK: 4000 durchscheinend	8	153,00	153,00	153,00	159,00	159,00	153,00	153,00	159,00	159,00	163,00	163,00	163,00	163,00	170,00	170,00	170,00	171,00	171,00	171,00	178,00	178,00	178,00
R2	UNI DURCHSCHEINEND durchscheinend	8	163,00	163,00	163,00	170,00	170,00	163,00	163,00	170,00	170,00	176,00	176,00	176,00	183,00	183,00	188,00	188,00	188,00	188,00	196,00	196,00	196,00	196,00
R3	PRAHA, FLORA, BILBAO, MALAGA, MILANO, VIENNA durchscheinend	8	168,00	168,00	168,00	175,00	175,00	168,00	168,00	175,00	175,00	180,00	180,00	180,00	180,00	188,00	188,00	188,00	196,00	196,00	196,00	203,00	203,00	203,00

Preisgruppe	ELEKTRO-JALOUSSETTEN ¹⁾ Nicht für GTL, GXL Nur alufarbene Führungsschienen und Blende.	PML C01	PML 102	PML 104	PML 204	PML 206	PML 5	PML C02	F04															
									F04	F06	M04	M06	M08	M10	P06	P08	P10	S06	S08	S10	U04	U08	U10	
J1	UNI GLATT Thermo-Beschichtung 9150 Weiß	5	185,00	185,00	191,00	194,00	201,00	201,00	191,00	194,00	201,00	199,00	204,00	208,00	213,00	209,00	216,00	221,00	218,00	226,00	235,00	226,00	232,00	244,00
J2	UNI GLATT ²⁾ übrige Farben UNI STRUKTUR alle Farben	6	204,00	204,00	209,00	213,00	221,00	221,00	209,00	213,00	221,00	218,00	228,00	232,00	239,00	235,00	244,00	249,00	246,00	254,00	268,00	268,00	277,00	277,00

²⁾ 9010, 9459 und 9806 mit Thermo-Beschichtung

Preisgruppe	ELEKTRO-MARKISEN ^{1) 3) 4)}	MML 9	MML C02	MML C04	MML F04	MML F06	MML 5	MML C02	F04															
									F04	F06	M04	M06	M08	M10	P06	P08	P10	S06	S08	S10	U04	U08	U10	
M1	5060 NETZ SCHWARZ	8	235,00	235,00	244,00	253,00	265,00	265,00	244,00	253,00	265,00	263,00	273,00	275,00	297,00	292,00	304,00	318,00	309,00	325,00	342,00	342,00	351,00	366,00
M2	6060 NETZ TERRAKOTTA, 5550 DEKOR GESTREIFT, 1300 UNI GRAU	8	253,00	253,00	261,00	272,00	284,00	253,00	261,00	272,00	284,00	282,00	292,00	296,00	316,00	313,00	327,00	342,00	334,00	375,00	365,00	365,00	377,00	392,00

¹⁾ Steuerzentralen gesondert bestellen **44**. Außer bei Elektro-Komfort-Fenstern (siehe Hinweis rechts).

³⁾ Auch geeignet für Fenster mit Abdeckung aus Kupfer oder Titanzink. Nicht für GXL.

⁴⁾ Bei Einbau von GGL, GHL, GPL + GIL muss eine Elektro-Markise in Sonderfertigung bestellt werden. Siehe VELUX Hauptkatalog.

⁵⁾ Für Fenstergröße 6 bestellen Sie statt MML C04 eine MML 6.

ACHTUNG:
Das Elektro-Komfort-Fenster GGU/GGL INTEGRA **6** ist bereits ab Werk für den Anschluss von innen oder außen liegenden elektrischen Dekorations- und Sonnenschutzprodukten vorbereitet.

MÖGLICHKEITEN DER NACHTRÄGLICHEN ELEKTRIFIZIERUNG

MOTOREN 24 V
Nur zusammen mit den VELUX Steuerzentralen zu betreiben.

ELEKTRO-DEKORATION UND -SONNENSCHUTZ, ELEKTRO-ROLLLÄDEN



WMG 520 51 5 107,00
124,00

Fenstermotor für VELUX Fenster Typ GGU, GGL, VU, VL, nicht für Schallschutz-Fenster Klasse 4 und GGL "FAVORIT ENERGY". Hub max. 22cm. Der Motor wird hinter der Lüftungsklappe montiert. Bei geschlossenem Fenster ist er nicht sichtbar.



WMU 100 51 5 151,00
175,00

Fenstermotor für nach außen öffnende Fenster, z. B. VELUX GPU, GPL, GHU, GHL, VK und VKU. Hub max. 15 cm. Der Motor ist auch geeignet für andere nach außen öffnende Fenster von 30 x 30 cm bis 140 x 140 cm, Druckkraft mindestens 150 N.



Elektrische Rollos, Verdunkelungs-Rollos, Jalousetten, Markisen und Falstores (ab Seite 34) und Elektro-Rollläden (ab Seite 24) werden mit integriertem Motor geliefert.

STEUERZENTRALEN Die benötigten Motoren müssen gesondert bestellt werden.



WUX 101 51 UNlcontrol 5 85,00
99,00

Steuerzentrale und Infrarot-Fernbedienung komplett für 1 Motor.



Wandtastatur WUI 110 51

		Lieferzeit in AT	Preis
WUX 101 51	Steuerzentrale für 1 Motor mit Infrarot-Fernbedienung	5	85,00 99,00
Erweiterbar durch:			
WUI 110 51	Wandtastatur (max. 2 Stück anschließbar)	5	53,00 61,00

Alle Preise sind unverbindliche Preisempfehlungen in EURO fett = ohne Mehrwertsteuer, mager = einschließlich 16% MwSt. (gerundet auf volle EURO).



WLX 100 51 COMBIcontrol 5 190,00
220,00

Steuerzentrale und Infrarot-Fernbedienung komplett für bis zu 3 Motoren.



Wandtastatur WLI 110 51

		Lieferzeit in AT	Preis
WLX 100 51	Steuerzentrale für bis zu 3 Motoren mit Infrarot-Fernbedienung	5	190,00 220,00
Erweiterbar durch:			
WLC 100 51	Zusätzliche Steuerzentrale für bis zu 3 Motoren ohne Tastatur u. Fernbedienung (bis zu 30 Steuerzentralen können zusammengeschaltet werden)	5	139,00 161,00
WLL 100 50	Verbindungskabel, 10m, zur Zusammenschaltung mehrerer WLX bzw. WLC sowie mehrerer GGU/GGL INTEGRA	5	8,00 9,00
WUI 110 51	Wandtastatur für 1 Motor bzw. 1 Motorgruppe	5	51,00 59,00
WLI 130 51	Wandtastatur für bis zu 3 Motoren bzw. Motorgruppen	5	53,00 61,00
WLA 510 51	Regensensor (pro Steuerzentrale WLX/WLC 100 51 ist ein Regensensor WLA 510 51 erforderlich) (nicht kombinierbar mit Steuerzentrale WUX 101 51).	5	42,00 49,00
WLB 100 50	Notstromversorgung (pro Steuerzentrale ist eine Notstromversorgung WLB 100 50 erforderlich)	5	178,00 206,00
WLR 100 50	Zusätzliche Infrarot-Fernbedienung	5	51,00 59,00
WLF 111 50	Interface zur Ansteuerung des GGU/GGL INTEGRA, der Steuereinheit WLX/WLC durch GLT Anlagen und Sensoren	5	187,00 217,00



Wandtastatur WLI 130 51

PFLEGE UND SICHERHEIT

PFLEGE-ZUBEHÖR



Scharnierfett, Tube 50 g für alle VELUX Fenster. Enthalten in ZZZ 146, ZZZ 147.



Luftfilter 3 m für alle VELUX Fenster mit Lüftungsklappe, außer VG, VX. Enthalten in ZZZ 146, ZZZ 147.



Schaumdichtung 3 m für Lüftungsklappe. Enthalten in ZZZ 146, ZZZ 147.



ZZZ 146, 147 5 11,00
13,00

Scharnierfett, Luftfilter 3 m und Schaumdichtung 3 m für Lüftungsklappe. ZZZ 146 für Kunststoff-Fenster ZZZ 147 für Holzfenster.

SICHERHEITS-VERSCHLÜSSE



ZZZ 159, 154, 152 5 30,00
35,00

Griff mit Sicherheits-Verschluss für VELUX Fenster GDL, GHL, GPL ab Mitte 2000, für GXL und GEL ab Mitte 2001.



ZZZ 156 5 30,00
35,00

Griff mit Sicherheits-Verschluss für VELUX Fenster GPU und VKU ab Mitte 2000.



ZZZ 161 5 30,00
35,00

Griff mit Sicherheits-Verschluss für VELUX Fenster VEA/VEB ab Mitte 2001.



ZV 055, 056 5 30,00
35,00

Griff mit Sicherheits-Verschluss für VELUX Fenster VK.

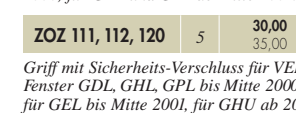

ZOX 111, 112, 120 5 30,00
35,00

Griff mit Sicherheits-Verschluss für VELUX Fenster GDL, GHL, GPL bis Mitte 2000, für GEL bis Mitte 2001, für GHU ab 2004.

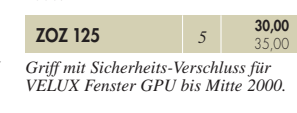

ZOX 125 5 30,00
35,00

Griff mit Sicherheits-Verschluss für VELUX Fenster GPU bis Mitte 2000.

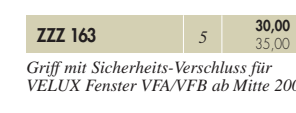

ZZZ 163 5 30,00
35,00

Griff mit Sicherheits-Verschluss für VELUX Fenster VFA/VFB ab Mitte 2000.



ZOX 012 5 25,00
29,00

Sicherheits-Schließzylinder für VELUX Fenster GGU, GGL, GTU, GTL, GZX, VU, VL, VT 048 und VT 087. Hinweis: Nicht für Schallschutz-Fenster Klasse 4 und GGL "FAVORIT ENERGY".



ZOX 124 5 25,00
29,00

Sicherheits-Schließzylinder für VELUX Fenster VFE. Der nachträgliche Einbau ist nur mit Fachkenntnissen möglich. Wir empfehlen den Einbau durch den VELUX SERVICE.

WELCHES SCHLOSS/WELCHER GRIFF PASST ZU WELCHEM VELUX FENSTER?

VELUX Fenster	Schloss/ Griff	VELUX Fenster	Schloss/ Griff
GGU	ZOX 012	VFA/VFB "FASSADE"	ab Mitte 2000 ZOX 163
GGL nicht für Schallschutz-Fenster Klasse 4, GGL "FAVORIT ENERGY"	ZOX 012	GZX	ZOX 012
	bis Mitte 2000 ZOX 125	VL-PU	ab Fertigungs-Nr. Z 066 989 ZOX 012
GPU	ab Mitte 2000 ZOX 156	VU	ZOX 012
	bis Fertigungs-Nr. AB 05 bis Mitte 2000 ZOX 111	VL-Holz nicht für Schallschutz-Fenster Klasse 4	ZOX 012
GPL	ab Fertigungs-Nr. AB 06 ab Mitte 2000 ZOX 120	VKU	ab Mitte 2002 ZOX 156
	ab Mitte 2000 ZOX 152	VK	ab Fertigungs-Nr. G645 729 G03 bis Größe 067 ZV 055
GHU	ab 2004 ZOX 120		ab Größe 085 ZV 056
GHL	ab Fertigungs-Nr. AB 03 bis Mitte 2000 ZOX 120	VT 048	ZOX 012
	ab Mitte 2000 ZOX 154	VT 087	ZOX 012
GTU/GTL	ab Mitte 2001 ZOX 012	VE	ZOX 012
GXL	ab Mitte 2001 ZOX 154		
GDL "CABRIO"	bis Mitte 2000 ZOX 112		
	ab Mitte 2000 ZOX 159		
GEL DACHBALKON (oben)	ab Mitte 2001 ZOX 112		
	ZOX 152		
VEA/VEB DACHBALKON (unten)	ab Mitte 2001 ZOX 161		
VFE "WAND"	ZOX 124		

MANUELLES BETIENUNGS-ZUBEHÖR

BEDIENUNGSSTANGEN

Für Schwingfenster, Verdunkelungs-Rollos, Komfort-Rollos, Rollos, Falstores, Jalousetten und Insektenschutz-Rollos. Sie benötigen zusätzlich einen Adapter ZOZ 040 bzw. ZOZ 085 für Verdunkelungs-Rollos, Komfort-Rollos, Rollos, Falstores, Jalousetten und Insektenschutz-Rollos.

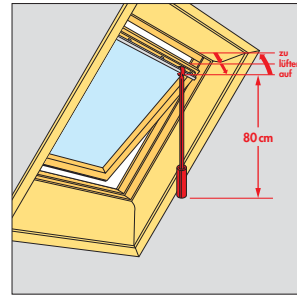

ZCZ 080	5	13,00 15,00
---------	---	----------------

Bedienungsstange 80 cm für GGU, GGL, VU, VL, VG, VX, Falstores, Rollos, Komfort-Rollos, Jalousetten und Verdunkelungs-Rollos.

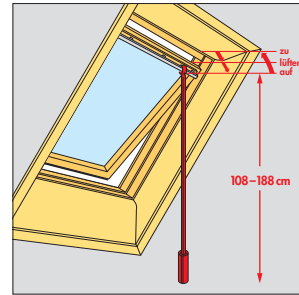

ZCZ 200	5	20,00 23,00
---------	---	----------------

Teleskop-Bedienungsstange 108 bis 188 cm für GGU, GGL, VU, VL, VG, VX, Falstores, Rollos, Komfort-Rollos, Jalousetten und Verdunkelungs-Rollos.

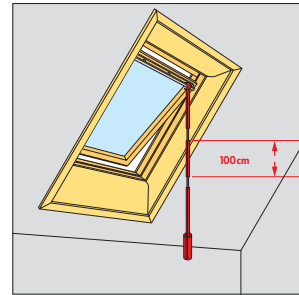

ZCZ 100	5	8,00 9,00
---------	---	--------------

Verlängerung 100 cm für Teleskop-Bedienungsstange ZCZ 200.

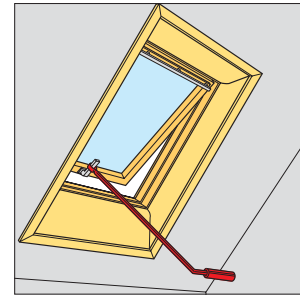

ZCZ 108 Länge 80 cm	5	34,00 39,00
ZCZ 112 Länge 120 cm	5	37,00 43,00

Für VELUX Fenster GPU, GPL, VK und VKU.

KURBELBEDIENUNGEN

Für Jalousetten.

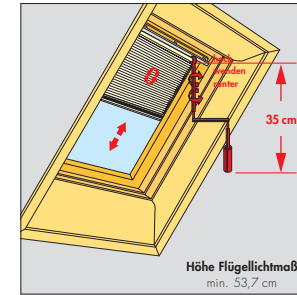

ZCZ 051/151	5	34,00 39,00
-------------	---	----------------

Kurbelbedienung 35 cm für Jalousetten ZCZ 051 für PAL bis AO04, PAX bis AG12, JL* und JK* ZCZ 151 für PAL bis AO04, PAX ab AH01 * JL, JK ab AA09

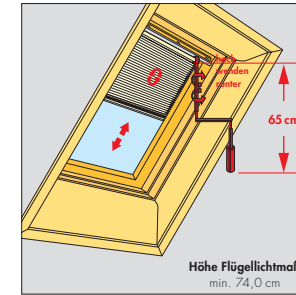

ZCZ 052/152/552	5	37,00 43,00
-----------------	---	----------------

Kurbelbedienung 65 cm für Jalousetten ZCZ 052 für PAL bis AO04, PAX bis AG12, JL* und JK* ZCZ 152 für PAL bis AO04, PAX ab AH01 ZCZ 552 für PAU, PAW * JL, JK ab AA09

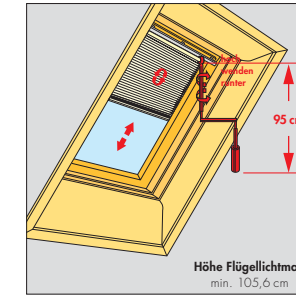

ZCZ 053/153/553	5	41,00 48,00
-----------------	---	----------------

Kurbelbedienung 95 cm für Jalousetten ZCZ 053 für PAL bis AO04, PAX bis AG12, JL* und JK* ZCZ 153 für PAL bis AO04, PAX ab AH01 ZCZ 553 für PAU, PAW * JL, JK ab AA09

ADAPTER FÜR DEKORATIONS- UND SONNENSCHUTZPRODUKTE

Zur Betätigung von Rollos mit Bedienungsstange ZCZ 080 oder ZCZ 200

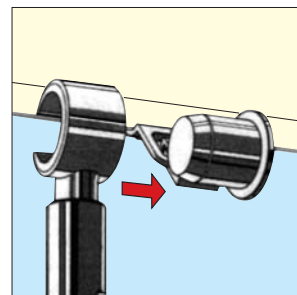

ZOZ 040	5	4,00 5,00
---------	---	--------------

Für VELUX Rollos mit Bedienungsgreif (nicht für Verdunkelungs-Rollos und Komfort-Rollos).

Zur Betätigung von Insektenschutz-Rollos ab 05.98, Verdunkelungs-Rollos, Komfort-Rollos und Falstores mit Bedienungsstange ZCZ 080 oder ZCZ 200

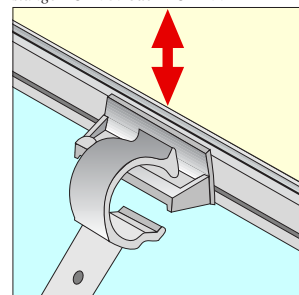

ZOZ 085	5	3,00 3,00
---------	---	--------------

Für VELUX Dekorations- und Sonnenschutzprodukte mit Griffleiste.

Alle Preise sind unverbindliche Preisempfehlungen in EURO fett = ohne Mehrwertsteuer, mager = einschließlich 16% MwSt. (gerundet auf volle EURO).

SCHNURZUGBEDIENUNGEN

Für VELUX Fenster.

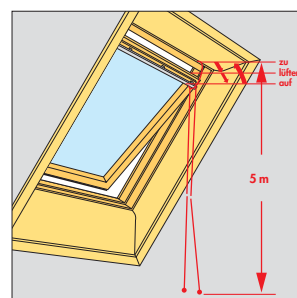

ZAZ 010	5	25,00 29,00
---------	---	----------------

Schnurzugbedienung 5 m für VELUX Fenster GGU, GGL, VU, VL, VG und VX (nicht für Schallschutz-Fenster Klasse 4) und GGL "FAVORIT ENERGY".

Für Rollos und Jalousetten.

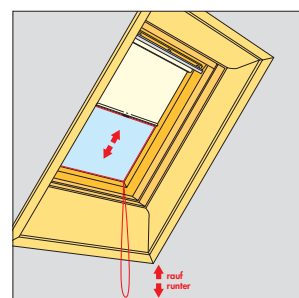

ZAZ 040	5	8,00 9,00
---------	---	--------------

Schnurzugbedienung 5 m für VELUX Rollos (nicht für Verdunkelungs-Rollos und Komfort-Rollos).

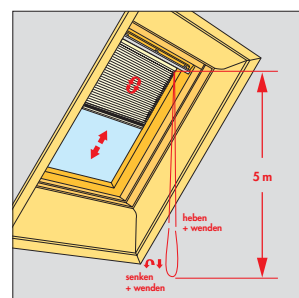

ZBZ 050/150/550	5	16,00 19,00
-----------------	---	----------------

Schnurzugbedienung 5 m für Jalousetten ZBZ 050 für PAL bis AO04, PAX bis AG12, JL und JK ab AA09 ZBZ 150 für PAL bis AO04, PAW C02-U10 und PAX ab AH01 ZBZ 550 für PAU, PAW 102-810

Beispiel: N 10
Fertigungsjahr N = 1990
O = 1991
AA = 1992
AB = 1993
AC = 1994
AD = 1995
AE = 1996
AF = 1997
AG = 1998
AH = 1999
AI = 2000
AK = 2001
AM = 2002
AN = 2003 usw.
Fertigungsmonat 01 = Januar
02 = Februar ...
12 = Dezember

EMPFOHLENE BETIENUNGSART

Einbauhöhe des Fensters*	Dachneigung 15°- 30°	Dachneigung 30°- 60°	Dachneigung 60°- 90°
> 6,5 m	Elektrisch	Elektrisch	Elektrisch
3,5- 6,5 m	Elektrisch	Elektrisch oder schnurzugbedient	Elektrisch oder schnurzugbedient
2,5- 3,5 m	Elektrisch oder stangenbedient	Elektrisch oder stangenbedient oder schnurzugbedient	Elektrisch oder stangenbedient oder schnurzugbedient
< 2,5 m	Elektrisch oder stangenbedient	Elektrisch oder stangenbedient oder schnurzugbedient	Elektrisch oder stangenbedient oder schnurzugbedient

*Höhe der Griffleiste

KURBELBEDIENUNGEN

Für Rollläden SAL, XR und SCL.



Kurbelbedienung	Lieferzeit in AT.	Bestellnummer	Preis
Kurbelwickler für SAL, XR	5	ZCZ 070	46,00 53,00
Kurbelstangen für Rollläden SCL und XR	90 cm 8 140 cm 8 170 cm 8	ZCZ 175 ZCZ 176 ZCZ 177	34,00 39,00 37,00 43,00 39,00 45,00

Für Rollläden SAL und XR (mit Gurtbedienung) benötigen Sie:
• 1 Kurbelwickler ZCZ 070 und 1 Kurbelstange.

Für Rollläden SCL und XR benötigen Sie:

- 1 Kurbelstange*
- * Eine 80 cm lange Kurbelstange liegt serienmäßig bei.

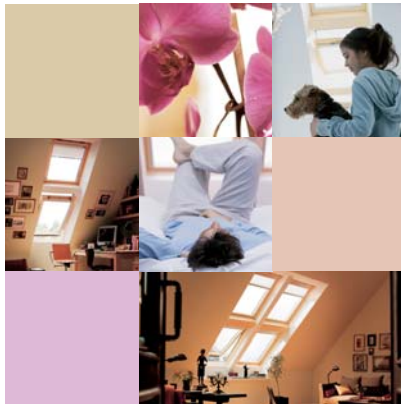

VELUX Deutschland GmbH
 Gazellenkamp 168
 Postfach 54 02 60
 22502 Hamburg
 Internet: www.VELUX.de

Preisänderungen sowie Druckfehler vorbehalten.
 WP 113 VELUX Preisliste Kurzfassung, 0204-200-1
 © 2004 VELUX Gruppe

® VELUX, VELUX Logo und WindowMaster Logo sind
 registrierte Markenzeichen mit Lizenz der VELUX Gruppe.
 ™ INTEGRA ist ein registriertes Markenzeichen mit Lizenz
 der VELUX Gruppe.

VELUX SERVICE-NUMMERN

PROFIBERATUNG

HÄNDLER

Telefon: 01 80/3 24 24 04 (9 Cent/Min.)

Telefax: 01 80/3 24 25 04

Montag – Freitag: 7.30 Uhr – 17.30 Uhr

HANDWERKER

Telefon: 01 80/3 24 24 08 (9 Cent/Min.)

Telefax: 01 80/3 24 25 08

Montag – Freitag: 7.30 Uhr – 17.30 Uhr

ARCHITEKTEN

Telefon: 01 80/3 24 24 07 (9 Cent/Min.)

Telefax: 01 80/3 24 25 07

Montag – Donnerstag:

8.00 Uhr – 18.00 Uhr

Freitag: 8.00 Uhr – 17.00 Uhr

BAUMÄRKTE

Telefon: 01 80/3 24 24 09 (9 Cent/Min.)

Telefax: 01 80/3 24 25 09

Montag – Freitag: 8.00 Uhr – 18.00 Uhr

DEKO-FACHHANDEL

Telefon: 01 80/3 21 19 19 (9 Cent/Min.)

Telefax: 01 80/3 21 19 20

Montag – Freitag: 8.00 Uhr – 18.00 Uhr

BAUHERRENBERATUNG

ENDVERBRAUCHER

Info-Hotline: 01 80/3 33 33 99 (9 Cent/Min.)

Telefax: 01 80/3 33 33 98

Montag – Freitag: 8.00 Uhr – 18.00 Uhr

**INFORMATIONEN
 RUND UM DIE UHR UNTER:
www.VELUX.de**